



# AFLØB produktkatalog

2021



Beton - naturligvis





- også i fremtiden...



TCT's hovedafdeling i Thisted



## Thisted-Fjerritslev Cementvarefabrik A/S har siden 1945 været leverandør til dansk byggeri

Det hele startede i et gammelt kalkværk i det vestlige Thisted, hvor rør- og fliseproduktion blev sat i gang. Firmaet har i årenes løb udvidet varesortimentet, så vi i dag kan tilbyde vægelementer, betonspalter og specialelementer til udførelse af stald- og industribyggeri. Disse produkter leverer vi i dag over hele landet. Vores produktsortiment bliver løbende tilpasset markedet. Produkter som Euro-rør, afløbssystemer, belægningssten, blokke og færdigbeton er stadig en stor del af sortimentet.

Virksomheden flyttede i 1990 til Stevnvej, hvor det bebyggede areal er blevet udvidet i flere omgange, og hvor vi i dag råder over ca. 20.000 m<sup>2</sup> produktionslokaler under tag og et disponibelt lagerareal på ca. 250.000 m<sup>2</sup>. Foruden fabrikken i Thisted har vi en afdeling i Fjerritslev, som producerer fliser, belægningssten, kantsten og betonrør. I foråret 2005 blev Nykøbing Flise- og Mørtelfabrik A/S også en del af TCT. Her produceres fliser, belægningssten, en del specialvarer samt mørtel. Medarbejderstaben i de tre afdelinger udgør på nuværende tidspunkt ca. 220 personer.



**Thisted-Fjerritslev  
Cementvarefabrik A/S**



Hovedproduktionen i Fjerritslev er belægningssten, fliser, kantsten og betonrør.



**Nykøbing Flise-  
og Mørtelfabrik A/S**



Her er hovedproduktionen fliser og belægningssten, en del specialvarer samt mørtelproduktion.

I alle afdelinger er der engagerede medarbejdere, der forsøger at tilpasse og afdække vore kunders forskellige behov ved at være fleksible og følge udviklingen på markedet.

Sammen med et alsidigt og tidssvarende produktionsanlæg sørger de for en konstant udvikling af virksomheden. Fra at være leverandør til fortrinsvis lokale entreprenører har TCT gradvist udviklet sig til i dag at være landsdækkende med en stor del af vort produktprogram.

På vores hjemmeside: [www.tct.dk](http://www.tct.dk) er produktsortimentet, certificeringer, mv. uddybet og du har mulighed for, at se vores andre produkter, få inspiration og meget andet.

## Indholdsfortegnelse

### Eurorør

EURO mufferrør Højsamlingsklasse	4
EURO rør med fod - løfteankre	4
EURO rør Special-godsførstærket	4
EURO grenrør	5
EURO bøjninger	5
EURO tilpasningsrør	5
EURO tilpasningsrør	6
EURO dobbelt spidsenderør	6
EURO reduktioner	6
EURO rørpropper	7

### Drejebrønde Ø100-Ø125

EURO-Drejebrønd	8
Tillæg for side tilløb i drejebrønd	8

### Bygværker

### Sandfangsbrønd Ø100-Ø125

### Eurorør

EURO-Dæksler	9
EURO Kegler, falssamling med løftebolte	10
Lamelpakninger	10-11

### EURO vejbrønde Ø400 mm

EURO Vejbrønde Ø400 mm	11 Boring 12
Anbøringsmanchet	12

### Tilbehør til PVC spulebrønde

Betonkegler m/udsparing - til tagedløbsbrønd	13
Betonkegler - til opføringsrør	13
Betondæksler for korrugeret rør	13
Topringe	13

### Topringe

Topring/Reguleringsring af polyten	14
Topringe i beton	14

### Landbrugsrør

### GT-rør

### Vejbrønde

### Husbrønde

### Brøndgods

Dæksler	16
Dæksler	17
Brøndringe med istøbt bund	17
Brøndringe	18
Kegler	18

### Nedsivning - Udskillere - Renseanlæg

Nedsivningsanlæg 2,5 m <sup>3</sup> m/intergreret fordeler-pumpebrønd	19
Pem kloaktrykrør PN 6	19
PP Pumpebrønd	19
Minirensanlæg	19
PP Pumpebrønd	19
Olie/Benzinudskillere	20
Koalescensudskillere med kegle	20
Fedtudskillere med kegle	20
Sandfangsbrønde med skærmlade og kegle	20

### PVC/PP kloakrør og fittings

Rør med stikmuffe - klasse SN 4	21
---------------------------------	----

### PVC kloakrør og fittings

Murgennemføringer	21
Rør med stikmuffe - Klasse SN 8	21
PVC skydemuffer - PN 10 tryk	21
Rør med trykrørmuffe - PN 6	21
PVC bøjninger - PN 10 tryk	21
Bøjninger	22

Grenrør 45°	22
Propper	22
Overgangsstykker fra støbejernsspidsende til PVC-rør	23
Overgangsstykker fra ler- eller betonspidsende til PVC-rør	23
Overgangsstykker fra PVC-rør til GT-betonsmuffe	23
Gummitætningsringe ved overgang til/fra GT-betonsrør/lerrørsuffe	23
Overgangsstykker fra PVC-rør til lerrørsuffe	23
Svampegummiring ved overgang til/fra lerrør	23
Mengeringe O-ring	23
Mengeringemanchet	23
Dobbelte stikmuffer	24
Reduktionsrør	24
Krympemuffer	24
Skydemuffe	24
In situ påbøringsmanchet	24
PVC grenrør t/septik	24
Fodbøjning	25
Silikone glidemiddel	25
Rustfri ramme med rist	25
Forh. rammer	25
Højvandslukker af PVC	25
P-vandlås af sort PP	25
Glidemiddel sæbe/silikone	25
PVC-afløbskål til beton-, klinke- eller mosaikgulv	25
Rottesikring - Rustfri	25
S-vandlås af sort PP	25
PU Brøndskum	25
Indbygningsvandlås	25
Rustfri afløbsskål	25

### Grå afløb

Reduktion	26
Bøjninger	26
Renserør	26
Samle muffe	26
Grå rør	26
Grenrør	26

### PP Rensebrønde

#### Tilbehør til rensbrønde

Type 1 - lige gennemløb	27
Type 3 - venstre tilløb	27
Korrugeret opføringsrør	27
Type 2 - højre/venstre tilløb	27
Type 4 - højre tilløb	27

#### PP K2 Dobbeltvægget anlægsrør SN8

K2 2 rør med stikmuffe SN8	28
GM ringe for korrugeret rør	28
Tagedløbsbrønd	28
Bund for opføringsrør	28
PP rendestensbrønd m/vandlås	28

#### K2 fittings Nordic

90° bøjninger med 2 muffer	29
30° bøjninger med 2 muffer	29
45° grenrør med 3 muffer	29
Skydemuffer	29
45° bøjninger med 2 muffer	29
15° bøjninger	29
45° grenrør med 3 muffer og afgrening til glat PVC	29
Dobbeltmuffer	29
Kompressionstætningsringe Ultra rib 2	30
Overgangsstykker fra K2 spidsende til glat PVC-spidsende	30
Reduktionsstykker fra K2 muffe til glat Ultra spidsende	30
Reduktionsstykker fra K2 muffe til glat PVC-spidsende	30
Overgangsstykker fra K2 spidsende til betonspidsende	30

Overgangsstykker fra K2 spidsende til glat PVC-rørmuffe	30
Overgangsstykker fra K2 spids til betonsrørmuffe	30
Prop/slutmuffe	30

### PP rensbrønde

Gummitætningsringe overgang t/betonspids/muffe	31
Type 1 - lige gennemløb	31
Type 3 - venstre tilløb	31
Type 2 - højre/venstre tilløb	31
Type 4 - højre tilløb	31

### Anbøringsmanchet/skydemuffer - gummi

Anbøringsmanchet t/glat PVC	32
Anbøringsmanchet t/Ultra rør rib 2	32
PP drænrør	32
blå special	32
Anbøringsmanchet t/drænrør	32
Skydemuffer m/rustfri sp.bånd t/betonsrør	32
PVC drænrør	32

### PP drænrør & fittings

#### Kabelrør

Drængrenrør 75°	33
Regnvandskassette	33
Korrugerende PVC-rør m/træksnor	33
Drænsamlemuffer	33
Til In situ	33
PEH glat kabelrør m/mf.	33

### Støbegods

Støbejernskarme Ø60	34
Dæksler/riste Ø60	34
Komplet brøndkarm	34
PP Komplet brøndkarm firkantet	34
Rund støbejerns karm/dæksel	34
PP Komplet brøndkarm	34
Rund PP dæksel	34
Spulebrøndkarme	35
Dæksler/riste Ø315	35
Dæksler/riste Ø315	35
Rendestensriste	36
Rendestensrist til opkørsler	36
Kuppelrist	37
Fast pumpebrønddæksel	37
Rørbrøndkarm, firkantet	37
Rørbrøndkarm, rund	37
Rund dæksel, løs af gråjern	37
Rund rist, løs af gråjern	37
Røbr. firk.karm	37
150x150mm til 110 mm rørmuffe	37
Topring/Reguleringsring af polyten	38
Afløbsskåle og riste til industri og landbrug	38
Geotekstil	39
Afløbsrender og tilbehør	39
PP afløbsrende uden fald	39
PP endevæg lukket	39
Afløbsrende E60 til 6 cm belægningssten	39
PP afløbsrende u/fald	39
PP endevæg, lukket	39

### Index

Index	41
Tillæg og afgifter	42

### Salgs- og leveringsbetingelser for betonvarer

Salgs- og leveringsbetingelser for betonvarer	43
-----------------------------------------------	----

## Eurorør

## EURO mufferrør Højsamlingsklasse

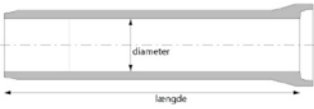

Varenr.	Diam. nyt- telgd. mm	Godstyk. mm	Vægt kg
350030200	300 x 2000	53	340
350040225	400 x 2250	72	605
350050225	500 x 2250	90	860
350060225	600 x 2250	94	1090

## EURO rør med fod - løfteankre

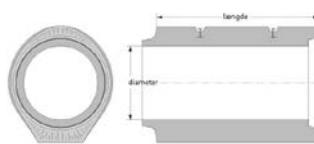

Varenr.	Diam. nyt- telgd. mm	Godstyk. mm	Vægt kg
351060225	600 x 2250	94	1410
351070225	700 x 2250	94	1975
351080225	800 x 2250	101	2410
351090225	900 x 2250	112	2830
351100225	1000 x 2250	123	3710
351120225	1200 x 2250	145	4980
351140225	1400 x 2250	168	6910
351160225	1600 x 2250	189	9125
35000xxx	Tillæg for skærpet kontrol		Rør
350001000	Tillæg for skærpet kontrol		Brønde
900200036	Løftegrej øje		1,5/2,5 t
900200037	Løftegrej øje		3,0/5,0 t

## EURO rør Special-godsforstærket

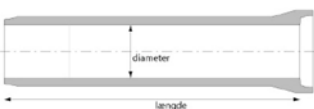

Varenr.	Diam. nyt- telgd. mm	Godstyk. mm	Vægt kg
352030200	300 x 2000	88	520
352040225	400 x 2250	115	925
352050225	500 x 2250	144	1620
352060225	600 x 2250	102	2039
352070225	700 x 2250	118	2360
352080225	800 x 2250	133	2780
352090225	900 x 2250	148	3710

## Eurorør



\*Armeret til max. 10 mtr. ved jordlast alene, normal lægningsklasse og normalt kontrolniveau.

Varenr.	Diam. nytte- telgd. mm	Godstyk. mm	Vægt kg
352100225	1000 x 2250	163	4580
352120225	*1200 x 2250		5160
352140225	*1400 x 2250		7100
352160225	*1600 x 2250		9375

## EURO grenrør

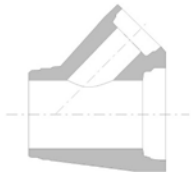

Varenr.	Diam. nytte- telgd. mm	Bøjning i grader	Vægt kg
353020155	200/150 x 500	45°	71
353025155	250/150 x 500	45°	92



354030158	300/160 x 750	90°	145
354040158	400/160 x 750	90°	251

## EURO bøjninger



Varenr.	Diam. nytte- telgd. mm	Godstyk. mm	Vægt kg
355030011	300	11 ¼°	58
355040011	400	11 ¼°	108
355050011	500	11 ¼°	180
355060011	600	11 ¼°	210

## EURO tilpasningsrør

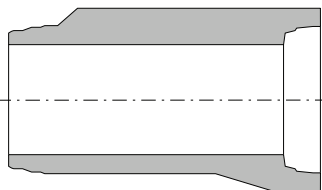

Fortsættes på næste side

Varenr.	Diam. nytte- telgd. mm	Vægt kg
356030075	300 x 750	153
356040075	400 x 750	259
356050075	500 x 750	300
356060075	600 x 750	600
356070075	700 x 750	700

## Eurorør

## EURO tilpasningsrør

Varenr.	Diam. nyttefgd. mm	Vægt kg
356080075	800 x 750	850
356090075	900 x 750	1000
356100075	1000 x 750	1285

## EURO dobbelt spidsenderør



Varenr.	Diam. nyttefgd. mm	Godstyk. mm	Vægt kg
358030050	300 x 500	50	99
358040075	400 x 750	65	166
358050075	500 x 750	78	240
358060075	600 x 750	100	420

## EURO reduktioner

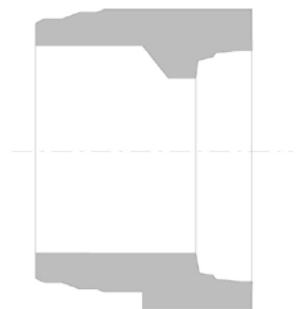

Varenr.	Diam. nyttefgd. mm	Vægt kg
359040030	400/300 x 200	88
359050040	500/400 x 200	105
359060050	600/500 x 250	130

## EURO rørpropper



Varenr.	Indv. diam. mm	Udvendig diam. mm	Højde	Vægt kg
345000030	300	395	125	23
345000040	400	518	125	40
345000050	500	645	125	69
345000060	600	760	150	102
345000070	700			
345000080	800			
345000090	900			
345000100	1000			
345000120	1200			
345000140	1400			
345000160	1600			

Rørpropper fra Ø700-1600 leveres efter bestilling.



## EURO-Drejebrønd

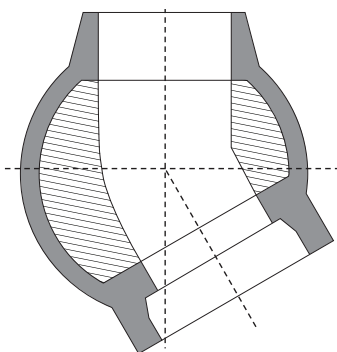

Varenr.	Tilsl. mm	Nytte-højde mm	Indv. diam. mm	Gods-tyk. mm	Vægt kg
347100150	160 PVC	650	1000	90	1200
347100200	200 ULTRA	650	1000	90	1200
347100250	250 ULTRA	650	1000	90	1400
347100300	300	650	1000	90	1600
347100400	400	650	1000	90	1600
347100500	500	900	1000	90	1600
347125150	160 PVC	650	1250	100	1600
347125200	200 ULTRA	650	1250	100	1600
347125250	250 ULTRA	650	1250	100	1600
347125300	300	650	1250	100	1600
347125400	400	650	1250	100	2000
347125500	500	900	1250	100	2150
347125600	600	1100	1250	130	2650
347125700	700	1100	1250	130	3200
347125800	800	1100	1250	130	3800
347150090	900	1650	1500	175	6000
347150100	1000	1650	1500	175	6000
347150120	1200	1650	1500	175	6000

## Tillæg for side tilløb i drejebrønd

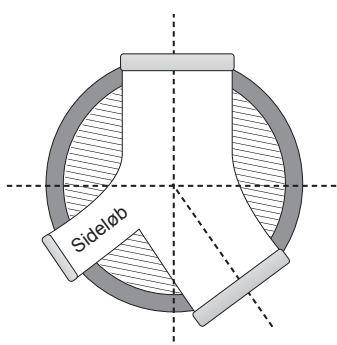

Diameter	Beskrivelse
Ø110 mm løb	PVC
Ø160 mm løb	PVC
Ø200 mm løb	ULTRA
Ø250 mm løb	ULTRA
Ø300 mm løb	EURO - BT MF/SPIDS
Ø400 mm løb	EURO - BT MF/SPIDS
Ø500 mm løb	EURO - BT MF/SPIDS



## Bygværker

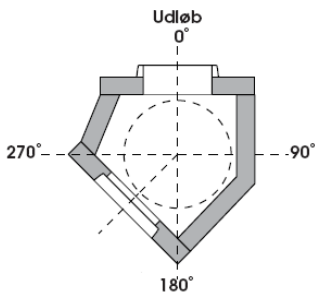

Varenr.	Tilsl. mm	Nytte-højde mm	Indv. diam. mm	Gods-tyk. mm	Vægt kg
346125071	700	1250	1250	150-250	ca. 7.000
346125081	800	1250	1250	150-250	ca. 8.000
346125091	900	1250	1250	150-250	ca. 8.000
346125101	1000	1250	1250	150-250	ca. 8.000
346125121	1200	1650	1250	200-250	ca. 10.000
346125141	1400	1850	1250	200-250	ca. 11.000
346125161	1600	2250	1250	200-250	ca. 12.000

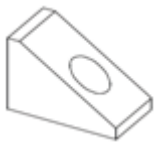
**Sikring af rør-ender**

Ring og forhør for pris

Fremstilles til rørlob fra Ø110 mm til Ø300 mm i pvc, ultra, beton, m.m.

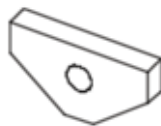
**Frontmur**

Ring og forhør for pris

Fremstilles med tilslutninger fra Ø110 mm til Ø900 mm

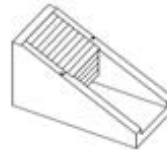
**Olieudskillere**

Ring og forhør for pris

Fremstilles i højder fra 1400 - 2100 mm

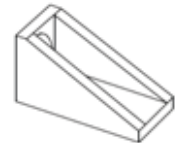
**Ud- og indløbsbygværker**

Ring og forhør for pris

Fremstilles med tilslutninger fra Ø400 til Ø1000 mm

## Sandfangsbrønd Ø100-Ø125

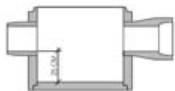
**Sandfangsbrønd med beton ind- og udløb**

Fra Ø250 - Ø800 mm

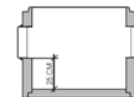
**Sandfangsbrønd med plast ind- og udløb (korr. rør)**

Fra Ø110 PVC - Ø560 mm ULTRA

## Eurorør

## EURO-Dæksler

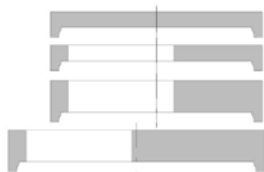

Varenr.		Vægt kg
345100100	100 x 16 1/1 euro samling, tung trafik	402
345100104	100 x 60 x 16 m/60 cm mandehul, euro samling, tung trafik	298
345125100	125 x 16 1/1 euro samling, tung trafik	608
345125104	125 x 60 x 16 m/60 cm mandehul, euro samling, tung trafik	504
345150104	150 x 60 x 16 m/60 cm mandehul, euro samling, tung trafik	504
345150108	150 x 60 x 16 m/60 cm mandehul, euro samling, tung trafik	504
345150105	150 x 125 x 35 Eurosamling, tung trafik	1176

EURO Kegler, falssamling med løftebolte

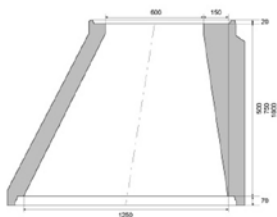

Varenr.	Indv. diam. bund mm	Indv. diam. top mm	Højde mm	Gods-tyk. mm	Vægt kg
343100059	1000	600	500	90	325
343100089	1000	600	750	90	470
343100109	1000	600	1000	90	650
343125050	1250	600	500	100	550
343125080	1250	600	750	100	660
343125100	1250	600	1000	100	775

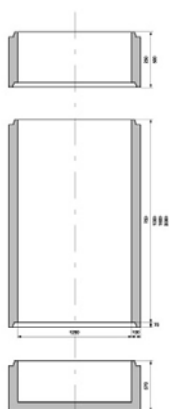

Varenr.	Indv. diam. mm	Højde mm	Gods-tyk. mm	Vægt kg	
341100039	1000	250	90	199	
341100059	1000	500	90	398	
341100089	1000	750	90	598	
341100109	1000	1000	90	796	
341125030	1250	250	100	244	
341125050	1250	500	100	488	
341125080	1250	750	100	740	
341125100	1250	1000	100	976	
341150050	1500	500	100	1060	Euro-br.ring
341150100	1500	1000	100	2166	Euro-br.ring
341150180	1500	1800	100	3536	Euro-br.ring
342100059	1000	500	90	550	m/bund
342100089	1000	750	90	804	m/bund
342100109	1000	1000	90	1050	m/bund
342125050	1250	500	100	790	m/bund
342125080	1250	750	100	1059	m/bund
342125100	1250	1000	100	1480	m/bund
342150050	1500	500	100	2046	m/bund
342150100	1500	1000	100	3138	m/bund
342150180	1500	1800	100	4466	m/bund

Falssamlingen forhindrer sideforskydning og muliggør anvendelse af den flexible EURO lamelpakning

## Lamelpakninger



Varenr.	Betegnelse	Stk. pr. kasse
340000030	Lamelpakning 30 cm	30
340000040	Lamelpakning 40 cm	30
340000050	Lamelpakning 50 cm	30
340000060	Lamelpakning 60 cm	10
340000070	Lamelpakning 70 cm	30
340000080	Lamelpakning 80 cm	20
340000090	Lamelpakning 90 cm	20
340000100	Lamelpakning 100 cm	20
340000120	Lamelpakning 120 cm	12
340000140	Lamelpakning 140 cm	6
340000160	Lamelpakning 160 cm	
340001100	Lamelpakning 100 cm til Brøndg	22
340001120	Lamelpakning 125 cm til Brøndg	18
340001101	Trykudlingsbånd F173 Ø1000	27
340001121	Trykudlingsbånd F173 Ø1250	30

## Boring



Boringerne foretages efter kundens anvisninger.

Varenr.	Boringens størrelse
351200138	Boring Ø138/110 mm
351200186	Boring Ø186/160 mm
351200226	Boring Ø226/200 mm
351200276	Boring Ø276/250 mm
351200341	Boring Ø341/315 mm
351200426	Boring Ø426/400 mm
351200476	Boring Ø476/450 mm
351200586	Boring Ø586/560 mm

## Anboringsmanchet



Varenr.	Indv. diam. mm	Borehul mm	
192775110	110	138	
192775160	160	186	
192775200	200	226	
192775250	250	276	
192775315	315	341	
192775400	400	426	
192777200	200	226	T/Ultra rør rib 2
192777250	250	276	T/Ultra rør rib 2
192777315	315	341	T/Ultra rør rib 2



## Tilbehør til PVC spulebrønde

### Betonkegler m/udsparing - Til tagnedløbsbrønd



Varenr.	For rør mm
192930224	200
192057054	315

### Betonkegler - Til opføringsrør



Varenr.	For opføringsrør mm	Stk. pr. palle	
192057044	315	20	
192071315	315	20	Plast
192061045	425	8	
192071425	425		Plast
225793060	600		
192071600	600		Plast

### Betondæksler for korrugeret rør



Varenr.	Stk. pr. palle	Beskrivelse	
192062207	40	u/arm t/200 kegle	
192057064	40	u/arm t/315 kegle	
192057068	40	m/arm t/315 kegle	
192072315	40	u/arm t/315 kegle	Plast
192062051	20	u/arm t/425 kegle	
192062055	20	m/arm t/425 kegle	
192072425		u/arm t/425 kegle	Plast

## Topringe

### Topring/Reguleringsring af polyten



Varenr.	Indv. diam. mm	Højde mm	Bemærk
222751615	600	15	Topring
222751630	600	30	Topring
222751650	600	50	Topring
222751690	600	100	Topring
222751695	600	150	Topring
222751614	640		Konisk
222752450	425	50	Topring
222752490	425	100	Topring
225597026	315		Konisk
225597027	315	15	Topring
225597029	315	30	Topring
225597030	315	50	Topring
225597031	315	100	Topring
222843048	315/280		Papskiver
225597025	280	10	Asfalttop m. afbræk

### Topringe i beton



Varenr.	Indv. diam. mm	Højde mm	Vægt kg
304060100	600	100	50
304060150	600	150	75
304060200	600	200	100



#### Brøndskum

Varenr.: 309000002

Brøndskum 750 ml.



Vægt pr. stk. . . . . 8 kg

#### Brøndsten

Varenr.: 306101032

Længde mm 320

Bredde mm 100

Tykkelse mm 100

Stk. pr. palle 240

#### Fugebånd vandtæt

Varenr.: 900600072

32x38 mm

Varenr.: 309000306

over 150 cm br. ring AF 306 36x12 mm r.l. á 6 mtr.

#### Elementfugemørtel

Varenr.: 900600018 (Sommer)

Varenr.: 900600019 (Vinter)

Leveres i sække á 25 kg.

## Landbrugsrør

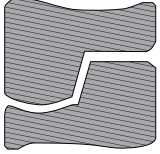

Detalje af falssamling

Varenr.	Indv. diam. mm	Længde mm	Vægt pr. stk. kg
321015100	150	1000	30
321020100	200	1000	55
321025100	250	1000	61
321030100	300	1000	93
321040100	400	1000	126
321050100	500	1000	177

## GT-rør



Varenr.	Indv. diam. mm	Længde mm	Vægt pr. stk. kg
322010060	100	600	20
322020060	200	600	46
322030060	300	600	79

## Dæksler



Alle dæksler er armeret til let trafik.

Indhent venligst tilbud vedr. dæksler til svær trafik.

Varenr.	Indv. diam. mm	Udv. diam. mm	Tykk. mm	Vægt kg	Beskrivelse
305060103	600	780	100	110	m/rist
305060070	600	780	70	89	
305060101	600	760	100	114	m/fals
305080070	800	960	70	116	
305080104	800	960	100	102	m/60 cm mandehul
305100100	1000	1200	100	264	1/1
305100102	1000	1200	100	264	2/2
305100104	1000	1200	100	199	m/60 cm mandehul
305100106	1000	1200	160	142	m/80 cm mandehul
305080105	800	960	100		m/istøbt dæksel Ø60cm PLAST 138 kg
305100105	1000	1200	100		m/istøbt dæksel Ø60cm PLAST 236 kg
305125105	1250	1450	100		m/istøbt dæksel Ø60cm PLAST 367 kg
305125100	1250	1450	100	396	1/1
305125102	1250	1450	100	396	2/2
305125104	1250	1450	100	331	m/60 cm mandehul
305125106	1250	1450	160	348	m/80 cm mandehul
305150144	1500		140	675	m/60 cm mandehul
305150204	1500		200	964	m/60 cm mandehul
305150142	1500		140	766	2/2
305150202	1500		200	1094	2/2
305200144	2000		140	1176	m/60 cm mandehul
305200204	2000		200	1680	m/60 cm mandehul
305250144	2500		140	1960	m/60 cm mandehul
305250204	2500		200	2600	m/60 cm mandehul
305250142	2500		140	1600	2/2
305250202	2500		200	2730	2/2
305300144	3000		140	2660	m/60 cm mandehul
305300204	3000		200	3805	m/60 cm mandehul
305300142	3000		140	2660	2/2
305300202	3000		200	3935	2/2
305350202	3500		200	5200	2/2



## Brøndgods

### Brøndringe med istøbt bund



Varenr.	Betegnelse	Indv. diam. mm	Højde mm	Gods-tyk. mm	Vægt kg
302060058	Trapezsamling	600	500	80	289
302060108	Trapezsamling	600	1000	80	477
302080058	F/N	800	500	60	310
302100058	F/N	1000	500	80	510
302100108	F/N	1000	1000	80	820
302150052	Trapezsamling	1500	500	120	1100
302150082	Trapezsamling	1500	750	120	1450
302150102	Trapezsamling	1500	1000	120	1815
302200052	Trapezsamling	2000	500	120	1800
302200082	Trapezsamling	2000	750	120	2400
302250052	Trapezsamling	2500	500	120	2800
302300055	Falssamling	3000	500	150	4250

### Brøndringe

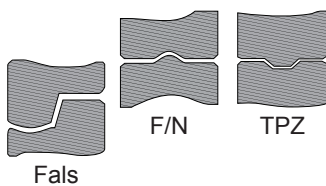

Varenr.	Betegnelse	Indv. diam. mm	Højde mm	Gods-tyk. mm	Vægt kg
301060038	Trapezsamling	600	250	80	93
301060058	Trapezsamling	600	500	80	187
301060108	Trapezsamling	600	1000	80	374
301080038	F/N	800	250	60	100
301080058	F/N	800	500	60	195
301100038	F/N	1000	250	80	155
301100058	F/N	1000	500	80	310
301100108	F/N	1000	1000	80	620
301150052	Trapezsamling	1500	500	120	715
301150082	Trapezsamling	1500	750	120	1075
301150102	Trapezsamling	1500	1000	120	1435
301200052	Trapezsamling	2000	500	120	980
301200082	Trapezsamling	2000	750	120	1470
301200102	Trapezsamling	2000	1000	120	1960
301250052	Trapezsamling	2500	500	120	1150
301250102	Trapezsamling	2500	1000	120	2300
301300055	Falssamling	3000	500	150	1700
301300105	Falssamling	3000	1000	150	3400
301350105	Trapezsamling	3500	1000	150	4000

## Kegler



Lige



Skæv

Varenr.	Betegnelse	Indv. diam. bund mm	Indv. diam. top mm	Højde mm	Gods-tyk. mm	Vægt kg
303080036	F/N	800	600	300	60	95
303100058	F/N lige	1000	600	500	80	254
303100059	F/N skæv	1000	600	500	80	254

## Nedsivning - Udskillere - Renseanlæg

### Nedsivningsanlæg 2,5 m<sup>3</sup> m/integreret fordeler-pumpebrønd



Varenr.	Beskrivelse
	Gravitation
223143303	Neds. tank 3 kamm incl. opf.rør og fordelerbrønd
223132005	Sivestrenge sæt 2x15 mtr.
223132006	Sivestrenge sæt 1x15 mtr.
	Tryknedsivning
223131003	Neds.tank m/integ.pumpe
223132105	Tryknedsiv. 2X15 mtr. Komplet
223132106	Tryknedsiv. 1X15 mtr. Komplet
223145000	Forl. t/ opf. rør ø500x500 mm
223284505	PP pumpe 600/425x2000mm m/AP12400671
391215025	Grundfos KP 250A m/niveauv. 1¼"
391313311	Grundfos AP 12.40.06 m/niveauv. 1½"



#### PP Pumpebrønd Ø40

Varenr.: 223135620

Pumpebrønd Ø600/425 x 2000 mm Komplet 2" m/skærende pumpe



#### PP Pumpebrønd Ø50

Varenr.: 223136420

Pumpebrønd Ø600/425 x 2000mm m/AP12400671. Til nedsivning og dræn

#### Pem kloaktrykør PN 6

Varenr.: 070637040

Ø40 mm sort m/rødbrun stribe pr. mtr.

Varenr.: 070637050

Ø50 mm sort m/rødbrun stribe pr. mtr.

Varenr.: 070637063

Ø63 mm sort m/rødbrun stribe pr. mtr.



#### Minirenselanlæg

Lugt og støjfrit typegodkendt minirenselanlæg. Markedets laveste energiforbrug samt høj driftsikkerhed.

#### Samletank

5,4 m <sup>3</sup>	Ø2250 mm
6,4 m <sup>3</sup>	Ø2250 mm
7,4 m <sup>3</sup>	Ø2250 mm

## Nedsivning - Udskillere - Renseanlæg

### Koalescensudskillere med 12,5 t flydende karm



**3 l/s**  
Varenr.: 355000031

<b>Slamfang</b>	800 l.
<b>Diameter mm</b>	Ø1000
<b>Tilløb/afløb</b>	Ø110

**6 l/s**  
Varenr.: 355000061

<b>Slamfang</b>	200 l.
<b>Diameter mm</b>	Ø1000
<b>Tilløb/afløb</b>	Ø160

### Fedtudskillere med 12,5 t flydende karm



**2 l/s**  
Varenr.: 356000021

<b>Slamfang</b>	200 l.
<b>Diameter mm</b>	Ø1100
<b>Tilløb/afløb</b>	Ø110

**4 l/s**  
Varenr.: 356000022

<b>Slamfang</b>	400 l.
<b>Diameter mm</b>	Ø1100
<b>Tilløb/afløb</b>	Ø110

### Sandfangsbrønde

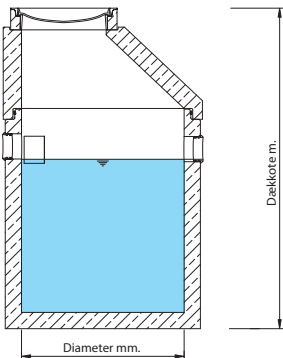

**840 l**  
Varenr.: 357000460

<b>Diameter mm</b>	Ø1000
<b>Tilløb/afløb</b>	Ø160
<b>Dækkote m.</b>	2,06
<b>Vægt tungeste del kg</b>	1550
<b>Vægt total</b>	2270

**2500 l**  
Varenr.: 357001110

<b>Diameter mm</b>	Ø1500
<b>Tilløb/afløb</b>	Ø160
<b>Dækkote m.</b>	2,6
<b>Vægt tungeste del kg</b>	4020
<b>Vægt total</b>	5180



## PVC/PP kloakrør og fittings

### Rør med stikmuffe - klasse SN 8



Varenr.	Nyttelgd. mm	Udv. diam. mm	Stk. pr. bdt.
195140025	0,25	110	20
195140050	0,50	110	50
195140100	1,00	110	50
195140200	2,00	110	50
195140300	3,00	110	50
195141100	1,00	160	28
195141200	2,00	160	28
195141300	3,00	160	28
191148301	3,00	200	

### Rør med trykrørsmuffe - klasse PN 6



Varenr.	Nyttelgd. mtr.	Udv. diam. mm	Bundt
191184600	6,00	110	50
191186600	6,00	160	28

### PVC Skydemuffer - PN 10 tryk



Varenr.	Dimension mm
064262110	110
064262160	160

### PVC bøjninger - PN 10 tryk



Varenr.	Dimension mtr.
064312110	110
064312160	160

## PVC kloakrør og fittings

### Murgennemføringer



Varenr.	Til rør m/udv. diam. mm	Længde mm
192741110	110	100
192711110	110	240
192741160	160	115

## PVC/PP kloakrør og fittings

## Bøjninger

88,5°



45°



30°



15°



Varenr.	Bøjningsvinkel	Udv. diam. mm	Stk. pr. kasse
195051110	88,5°	110	20
195051160	88,5°	160	5
191208000	88,5°	200	10
195053110	45°	110	24
195053160	45°	160	8
191248000	45°	200	14
195055110	30°	110	25
195055160	30°	160	8
191268000	30°	200	16
195057110	15°	110	30
195057160	15°	160	10
191288000	15°	200	18

## Grenrør 45°



Varenr.	Udv. diam. mm	Udv. diam. gren mm	Stk. pr. kasse
195063110	110	110	10
195063157	160	110	15
195063160	160	160	15
195063196	200	110	10
195063199	200	160	6
195063201	200	200	5

## Propper



Varenr.	Til mufte m/ indv. diam. mm	Stk. pr. kasse
195077110	110	20
195077160	160	10
192818110	110	beskyttelsesprop

## PVC kloakrør og fittings



### Overgangsstykker fra støbejernsspidsende til PVC-rør

Varenr.: 192524000

Til stb. rør diam. 100

Til PVC rør udv. diam. 110



### Mengeringe O-ring

Varenr.: 170271110

Dimension i mm: 110



### Mengeringemanchet

Varenr.: 170273110

Dimension i mm: 110

## Overgangsstykker fra ler- eller betonspidsende til PVC-rør



Varenr.	Fra ler/betonrør mm	Til PVC rør udv. diam.
195089110	100	110
195089160	150	160
192598000	200	200 glat

## Overgangstykker fra PVC-rør til GT-betonmuffe



Varenr.	Fra ler/betonrør mm	Til PVC rør udv. diam.
195090110	100	110
192616160	150	160
192618000	200	200 glat

## Gummitætningsringe ved overgang til/fra GT-betonrør/lerrørsmuffe



Varenr.	Dimension mm
192691110	110
192691160	160
192691200	200

## Overgangstykker fra PVC-rør til lerrørsmuffe



Varenr.	Fra ler/betonrør mm	Til PVC rør udv. diam.
192654000	100	110
192656000	150	160

## Svampegummiring ved overgang til/fra lerrør



Varenr.	Dimension mm
192693110	110
192693160	160

## PVC kloakrør og fittings

### Dobbelte stikmuffer



Varenr.	Udv. diam. mm	Stk. pr. kasse
195081110	110	32
195081160	160	10

### Skydemuffe



Varenr.	Udv. diam. mm	Stk. pr. kasse
195085110	110	32
195085160	160	10
192448000	200	

### Reduktionsrør



Varenr.	Udv. diam. mm	Indv. diam. mm	Stk. pr. kasse
195073157	160	110	12
192177000	200	160	

### In situ påboringsmanchet



Varenr.	Dimension mm
193959110	110
193959160	160
192774710	110 lang
192774760	160 lang

### Krympemuffer



Varenr.	Dimension mm	Bemærk
192467075	75/93	st.jern inkl. pakning
192463110	110/ 94	indv. inkl. silicone
192464110	110/ 94	indv. lang inkl. silicone
192467112	110/138	st.jern inkl. pakning
192467114	110/154	glaseret inkl. pakning
192467118	110/169	beton inkl. pakning
192463160	160/145	indv. inkl. silicone
192465188	200/188	indv. inkl. silicone
192467162	160/212	glaseret inkl. pakning
192467163	160/227	beton inkl. pakning
192467200	200/283	beton inkl. pakning

### PVC grenrør t/septik



Varenr.	Udv. diam. mm	Udv. diam. gren mm
191860000	110	110
191860160	160	160

## PVC kloakrør og fittings



Højvandslukker af PVC

Varenr.	Dimension mm
153941010	110
153941015	160
153930110	110 m/svømmer



Rottesikring - Rustfri

Varenr.	Rør diam. mm	
154392016	100/110	PVC
154392018	150/160	PVC
154392021	200	Beton
Montagestænger	Længde	
154390801	1000	
154390802	forlænger	1000



Fodbøjning

Varenr.: 192855110

<b>Dimension mm</b>	110 x 87°
<b>Stk. pr. kasse</b>	12



P-vandlås af sort PP

Varenr.: 192881110

<b>Dimension mm</b>	110 x 87°
<b>Stk. pr. kasse</b>	8



S-vandlås af sort PP

Varenr.: 192884110

<b>Dimension mm</b>	110 x 0°
---------------------	----------



Silikone glidemiddel

Varenr.: 061721004

400 ml spray 10 %



Glidemiddel sæbe/silikone

Varenr.: 061771100

1 kg



PU Brøndskum

Varenr.: 309000002

PU Brøndskum 750 ml

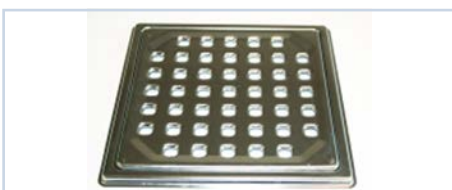

Rustfri ramme med rist

Varenr.: 153872941

Udv. mål ramme 158 x 158

Forh. rammer

Varenr.: 153453126

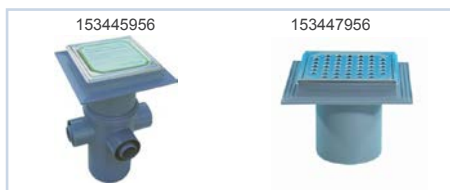

PVC-afløbsskål til beton-, klinke- eller mosaikgulv

Varenr.: 153445956

For rør diam. mm: 110  
Antal studse: 3x40 + 1x32 mm

Varenr.: 153447956

For rør diam. mm: 110 Top m/rist &amp; karm



Indbygningsvandlås

Varenr.: 153453546

<b>For rør diam. mm</b>	110
-------------------------	-----

Rustfri afløbsskål

Varenr.: 153585316

<b>For rør diam. mm</b>	110
<b>Antal studse</b>	3 x 32/40 justerbar



Reduktion

Varenr.	Dim. mm	Type
186511049	50/40	Red.stk.
186511106	50/110	Red.stk.
186511108	75/110	Red.stk.



Samle muffe

Varenr.	Dim. mm	Type
186553040	40	Samlemf.
186553050	50	Samlemf.
186553075	75	Samlemf.



Bøjninger

Varenr.	Dim. mm	Type
186174040	40-15°	Bøjning
186164040	40-30°	Bøjning
186154040	40-45°	Bøjning
186114040	40-87°	Bøjning
186174050	50-15°	Bøjning
186164050	50-30°	Bøjning
186154050	50-45°	Bøjning
186114050	50-87°	Bøjning
186174075	75-15°	Bøjning
186164075	75-30°	Bøjning
186154075	75-45°	Bøjning
186114075	75-87°	Bøjning
186174110	110-15°	Bøjning
186164110	110-30°	Bøjning
186154110	110-45°	Bøjning
186114110	110-87°	Bøjning



Grå rør

Varenr.	Dim. mm	Type
186021050	40x 500	Rør m/mf
186021100	40x1000	Rør m/mf
186021200	40x2000	Rør m/mf
186051300	40x3000	Rør u/mf
186022050	50x500	Rør m/mf
186022100	50x1000	Rør m/mf
186022200	50x2000	Rør m/mf
186052300	50x3000	Rør u/mf
186024100	75x1000	Rør m/mf
186024200	75x2000	Rør m/mf
186027200	110x2000	Rør m/mf



Renserør

Varenr.	Dim. mm	Type
186482110	110	Renserør



Grenrør

Varenr.	Dim. mm	Type
186381040	40x40 - 45°	Grenrør
186301040	40x40 - 88°	Grenrør
186381050	50x50 - 45°	Grenrør
186301110	110x110 - 87°	Grenrør
186381106	110x50 - 45°	Grenrør
186381108	110x75 - 45°	Grenrør
186381110	110x110 - 45°	Grenrør



## PP Rensebrønde



### Type 1 - lige gennemløb

Lige gennemløb.  
315/425 mm korr. opf.



### Type 2 - højre/venstre tilløb

Lige gennemløb med venstre  
og højre tilløb. 315/425 mm  
korr. opf.

Varenr.	Gennemløb lige
192011110	110/315 mm
192011160	160/315 mm
192021110	110/425 mm
192021160	160/425 mm

Varenr.	Gennemløb lige m/V og H
192012110	110 x 110/315 mm
192012111	110 x 110/315 mm Unibrønd
192012160	160 x 160/315 mm
192022110	110 x 110/425 mm
192022160	160 x 160/425 mm



### Type 3 - venstre tilløb

Lige gennemløb med venstre  
tilløb. 315/425 mm korr. opf.



### Type 4 - højre tilløb

Lige gennemløb med højre  
tilløb. 315/425 mm korr. opf.

Varenr.	Gennemløb lige m/venstre
192013110	110 x 110/315 mm
192013160	160 x 160/315 mm
192023110	110 x 110/425 mm
192023160	160 x 160/425 mm

Varenr.	Gennemløb lige m/højre
192014110	110 x 110/315 mm
192014160	160 x 160/315 mm
192024110	110 x 110/425 mm
192024160	160 x 160/425 mm

## Tilbehør til rensebrønde



### Korrugeret opføringsrør



Varenr.	Beskrivelse/dimensioner
192029136	315 x 6000
192029133	i anbrud - pris pr. mtr.
192029146	425 x 6000
192029143	i anbrud - pris pr. mtr.
192019606	600 x 6000
192019403	i anbrud - pris pr. mtr.
192029138	315 x 1000 m/ muffe

Varenr.	Beskrivelse/dimensioner
193939315	Dobb. muffe 315 t/opf.rør indv.

## Tilbehør til rense- og rendestensbrønde



**GM ringe for korrugeret rør**



**Bund for opføringsrør**

Varenr.	Dim. mm
192029730	315
192029740	425

Varenr.	Dim. mm
195509830	315
195509840	425



**Tagnedløbsbrønd**

Med bøjningstilgang og drejelig top.



**PP rendestensbrønd m/vandlås**

Varenr.	Dim. mm	Højde mm
195501195	200 x 110/15 L/sandfang	1400
195501306	315 x 110/35 L/sandfang	1400

Varenr.	Dim. mm	Højde mm
195507331	315 x 110/35 L/sandfang	1750
195507336	315 x 160/35 L/sandfang	1750
195507731	315 x 110/70 L/sandfang	2000
195507736	315 x 160/70 L/sandfang	2000
195504306	315 x 110 mm tørbrønd	500

## PP K2 Dobbeltvægget rør SN8



Inkl. fast mf og gm.ring

Varenr.	Nyttelgd. mm	Udv./indv. diam. mm	Stk. pr. bdt.
193641200	3000	225/200	15
193641250	3000	282/250	12
193641300	3000	340/300	9
193641400	3000	455/400	2

## PP K2 Dobbeltvægget rør Nordic SN8



Inkl. fast mf og gm.ring

Varenr.	Nyttelgd. mm	Udv. diam. mm	Stk. pr. bdt.
193640200	3000	200	20
193640250	3000	250	12
193640300	3000	315	6
193640400	3000	450	4

## K2 fittings



90° bøjninger  
med 2 muffler

Varenr.	Dimension mm
191351200	ø200
191351250	ø250
191351315	ø315



45° bøjninger  
med 2 muffler

Varenr.	Dimension mm
191354200	ø200
191354250	ø250
191354315	ø315



30° bøjninger  
med 2 muffler

Varenr.	Dimension mm
191356200	ø200
191356250	ø250
191356315	ø315



15° bøjninger

Varenr.	Dimension mm
191358200	ø200
191358250	ø250
191358315	ø315



Skydemuffler

Varenr.	Dimension mm
192457200	ø200
192457250	ø250
192457315	ø315



45° grenrør  
med 3 muffler og  
afgrening til glat PVC

Varenr.	Dimension mm	Udv. diam. gren mm
191637198	200	160
191637246	250	160
191637309	300	160



Kompressions-  
tætningsringe K2

Varenr.	Dimension mm
193649820	200
193649825	250
193649830	300
193649835	400



Kompressions-  
tætningsringe  
K2 Nordic

Varenr.	Dimension mm
193663200	200
193663250	250
193663315	315
193663400	455



**Overgangsstykker fra K2 spidsende til glat PVC-spidsende**

Varenr.	Diam. K2 mm	Udv. diam. PVC mm
192513200	200	200
192513250	250	250
192513315	315	315



**Overgangsstykker fra K2 spidsende til betonrørspidsende**

Varenr.	Udv. diam. K2 mm	Indv. diam. beton mm
192612200	200	200
192612250	250	250
192612315	315	300



**Reduktionsstykker fra K2 muffe til glat K2 spidsende**

Varenr.	Udv. diam. K2 mm	Udv. diam. K2 mm
192520248	250	200
191979311	315	200
192520313	315	250



**Overgangsstykker fra K2 spidsende til glat PVC-rørmuffe**

Varenr.	Udv. diam. K2 mm	Udv. diam. PVC mm
192512200	200	200
192512250	250	250
192512315	315	315



**Reduktionsstykker fra K2 muffe til glat PVC-spidsende**

Varenr.	Udv. diam. K2 mm	Udv. diam. PVC mm
192516198	200	160
191979246	250	160
192515309	315	160



**Overgangsstykker fra K2 spids til betonrørmuffe**

Varenr.	Udv. diam. ultra mm	Indv. diam. beton mm
192639200	200	200
192639250	250	250
192639315	315	300



**Prop/slutmuffe**

Varenr.	Diam. mm
192257200	200
192257250	250
192257315	315



**Gummitætningsringe overgang til betonspids/muffe**

Varenr.	Dimension mm
192691200	200
192691250	250
192691315	315
192691400	400

## PP rensbrønde



**Type 1**  
- lige gennemløb

Varenr.	Gennemløb lige	Opf. rør
192021200	200	425
192021250	250	425
192021315	315	425
192018120	200	600

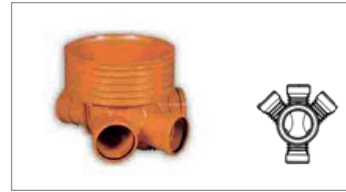

**Type 2**  
- højre/venstre tilløb

Varenr.	Gennemløb lige m/V & H	Opf. rør
192022200	200 x 200	425
192022250	250 x 250	425
192022315	315 x 315	425
192018220	200 x 200	600



**Type 3**  
- venstre tilløb

Varenr.	Gennemløb lige m/V & H	Opf. rør
192023200	200 x 200	425
192023250	250 x 250	425
192023315	315 x 315	425
192018320	200 x 200	600



**Type 4**  
- højre tilløb

Varenr.	Gennemløb lige m/V & H	Opf. rør
192024200	200 x 200	425
192024250	250 x 250	425
192024315	315 x 315	425
192018420	200 x 200	600

## Anbøringsmanchet/skydemuffer - gummi



**Anbøringsmanchet  
t/glat PVC**

Varenr.	Dim. mm	Borehul mm
192775110	110	138
192775160	160	186
192775200	200	226
192775250	250	276
192775315	315	341
192775400	400	426



**Anbøringsmanchet  
t/drænrør**

Varenr.	Dim. mm	Borehul mm
193572092	92/80	104
193573113	128/113	142



**Skydemuffer m/rustfri  
sp.bånd t/betonrør**

Renovation/reparationsovergang. Beton - ler - støbejern - rustfri - PVC.

Ring og forhør nærmere

Varenr.	Beton mm	Dimension mm
192545049	290/264	200
192545052	320/300	250
192545053	395/365	300
192545110	110/100	110
192545120	160/150	160



**Anbøringsmanchet  
t/Ultra rør rib 2**

Varenr.	Dim. mm	Borehul mm
192777200	200	226
192777250	250	276
192777315	315	341



**PP drænrør,  
blå special**

Varenr.	Udv. Ø mm	Indv. Ø mm	RI./mtr.
197027006	92	80	50
197031005	128	113	50
197033005	160	145	50
197034104	180	200	40



**PP drænrør  
med  
geotekstil**

Varenr.	Udv. Ø mm	Indv. Ø mm	RI./mtr.
197077105	92	80	50
197081105	128	113	50
197083105	160	145	50
197084104	180	200	40



## PVC drænrør & fittings



Drængrenrør 75°



Drænsamlemuffer

Varenr.	Udv. Ø mm	Udv. Ø gren mm	Stk. pr. kasse
197210065	74	74	14
197211079	92	74	20
197212000	92	92	22
197212096	128	74	16
197212099	128	92	9
197213000	128	128	9
197213142	160	92	13
197213144	160	128	10
197213145	160	160	9

Varenr.	Udv. diam.	Stk. pr. kasse
197235065	74	27
197236000	92	24
197237000	128	24
197239000	160	15



Regnvandskassette



Til In situ

Varenr.	Dim. mm	Afvand- ding m <sup>2</sup>	Farve
191821019	400x500x1000	29	Sort
245115250	SF27 til regnvandskassette 2x30 mtr.		

Varenr.	Dimension mm
193957092	110 x 92
193957128	110 x 128
193957159	160 x 145

## Kabelrør



Korrugerende PVC-rør m/træksnor



PEH glat kabelrør m/mf.

Varenr.	Udv. Ø mm	Indv. Ø mm	RI./mtr.
199457105	110	95	50
199461105	160	138	50
199811005	50	40	50

Varenr.	Udv. Ø mm	Indv. Ø mm	Længde mm
199561110	110	102	6000

## Støbejernskarme Ø600 Sejjern m/afdrejet anlægsflade



Varenr.: 221125644

Flydende karm SG-jern m/lås,  
40 t belastning



Varenr.: 221122610

Fast karm SG-jern,  
h = 70 mm 40 t belastning

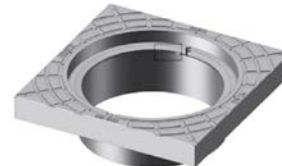

Varenr.: 221132610

Firkantet fast karm SG-jern m/skørt  
h = 100 mm

## Dæksler/riste Ø600 Sejjern



Varenr.: 221147602

Fortorvsdæksel, 3 låsearme SG-jern  
12,5 t belastning



Varenr.: 221147640

Kørebanedæksel, 3 låsearme SG-jern  
40 t belastning



Varenr.: 221160640

Afvandingsrist, 3 låsearme SG-jern  
40 t belastning

## Let serie ø600 - 1,5 tons



**Rund fast karm m. sandlås**

Varenr.: 220745600

Belastning 1,5 t



**Firkantet fast karm m. sandlås**

Varenr.: 220746600

Belastning 1,5 t



**600 mm dæksel m. børnesikring**

Varenr.: 220747600

Belastning 1,5 t



**PP Komplet brøndkarm firkantet**

Varenr.: 225582600

Karmhøjde 80 mm belastning 12,5 t



**PP Komplet brøndkarm**

Varenr.: 225583060

Karmhøjde 80 mm belastning 12,5 t



**Rund PP dæksel**

Varenr.: 222744600

Belastning 200 kg

## Spulebrøndkarme m. afdrejet anlægsflade



Flydende kørebane karm  
40 ton belastning.



Brolæggekarm med skørt  
40 ton belastning

Varenr.	Beskrivelse
222490632	315 mm opf. lang skørt
222490642	425 mm opf. lang skørt

Varenr.	Beskrivelse
222480632	315 mm opf. lang skørt
222480642	425 mm opf. lang skørt



**Dæksler**  
ø315/425



**Riste**  
ø315/425

Varenr.	Beskrivelse
222491671	40 t belastning 315 mm m. låsearme
222491672	40 t belastning 425 mm m. låsearme

Varenr.	Beskrivelse
222491691	40 t belastning 315 mm rist m. låsearme
222491644	40 t belastning 425 mm rist m. låsearme



Varenr.	Beskrivelse
222491635	315 mm firk. m/12,5 t dæksel
222492642	425 mm firk. m/12,5 t dæksel



Varenr.	Beskrivelse
222494632	315 mm firk. m/12,5 t rist



**Jesmig brønddæksler**  
ø315/425



**Dæksel / rist / karm**

Varenr.	Beskrivelse
227099100	410x410 mm Type 1-50 Belastning 1,5 t
227099120	410x410 mm Type 1-70 Belastning 1,5 t

Varenr.	Beskrivelse
220744435	Ø195 skørt, sort
220751200	Ø195 skørt, sort rist
220752200	Ø195 skørt, galvaniseret dæksel
220751201	Ø195 skørt, galvaniseret rist

## Rendestensriste



**Rendensrist til opkørsler**



**Rendenskarm**

Varenr.	Beskrivelse
222375000	Af smedejern med hængslet børnesikkert rist. Belastning 40t Ø 280 skørt

Varenr.	Beskrivelse
222631642	Flydende m/lang skørt Ø 280 m. hængsel
222631641	Dæksel + /rendst. rist løs, 40t



Varenr.	Beskrivelse
222027316	V-rende sort 315 mm
222027315	V-rende galv. 315 mm

Varenr.	Beskrivelse
222630628	Slynget 90° rist, flydende, reces for click-skørt
222303600	PVC teleskoprør 315x400mm m. clicklås



Varenr.	Beskrivelse
222772620	Ø 315 x 20 mm celleg.ring.
222772625	Ø 315 x 25 mm celleg.ring. 315 skørt Standard
222772635	Ø 315 x 35 mm celleg.ring 280 skørt
222772655	Ø 425 x 25 mm celleg.ring

Varenr.	Beskrivelse
222027326	Fast firkantet karm m/lang skørt, sort 315 mm
222027325	Fast firkantet karm m/lang skørt, galv. 315 mm
222027305	Fast firkantet karm m/lang skørt, galv. dæksel 315 mm

## Støbegods



### Fast pumpebrønddæksel

Varmebehandlet, højde 110 mm med overfaldet dæksel forsynet med beslag for hængelås. Belastning 1 ton.



### Rund dæksel, løs af gråjern

Varenr.	Lysning mm	Udv. mål fornedden mm
221677419	660 x 820	760 x 920
221677454	820 x 1320	920 x 1420

Varenr.	Udv. Ø mm	Passer til karmkode	Bt. mf. mm
222715140	140	110/200	100
222715305	305	600	250



### Rørbrøndkarm, firkantet



### Rund rist, løs af gråjern

Varenr.	Skørt Ø mm	Udv. Ø mm	Skørt lgd. mm
222014200	179	270 x 270	60
222515600	313	360 x 360	80

Varenr.	Udv. Ø mm	Passer til karmkode	Bt. mf. mm
222016110	110	110	
222711260	260	500	200
222711305	305	600	250
222711360	360	Løs	300



### Røbr. firk. karm 150x150mm til 110 mm rørmuffe

Varenr.	
222018110	Med dæksel
222019110	Med rist

## Kuppelrist



Varenr.: 222723000

Kuppelrist alene Ø315 galv.  
Højde mm: 100



Varenr.: 222727037 / Ø315 mm

Varenr.: 222727047 / Ø425 mm



Varenr.: 222726161

Kuppelrist alene Ø600 galv.  
Højde mm: 100

## Støbegods

### Topring/Reguleringsring af polyten



Varenr.	Indv. diam. mm	Højde mm	Bemærk
222751615	600	15	Topring
222751630	600	30	Topring
222751650	600	50	Topring
222751690	600	100	Topring
222751695	600	150	Topring
222751614	640		Konisk
222752450	425	50	Topring
222752490	425	100	Topring
225597026	315		Konisk
225597027	315	15	Topring
225597029	315	30	Topring
225597030	315	50	Topring
225597031	315	100	Topring
222843048	315/280		Papskiver

### Afløbsskåle og riste til industri og landbrug



Varenr.	Beskrivelse
154936383	poly afl.skål P5 140 x 140 x 8 Ø110 studs
154936385	rustfri rist Ø huller

Varenr.	Beskrivelse
154936404	poly afl.skål P3 265 x 265 x 15 Ø110 studs
154936405	rustfri gitterist



Varenr.	Beskrivelse
154936380	poly afl.skål P4 330 x 270 x 7 Ø110 studs
154936382	rustfri rist
154936381	Plast rist

Varenr.	Beskrivelse
154936386	poly afl.skål P6 610 x 400 x 7 Ø110 studs
154936387	galv. gitterrist



## Støbegods

### Geotekstil



Varenr.	Beskrivelse	Rulle mtr.
245110250	BG1 90 gr. pr. m <sup>2</sup> kl. 1	5,0 x 100
245113250	BG2 140 gr. pr. m <sup>2</sup> kl. 2	5,0 x 100
245049000	BG1 90 gr. pr. m <sup>2</sup> kl. 1 i anbrud	
244901040	F-20 100 gr.	0,4 x 150
244901100	F-20 100 gr.	1,0 x 100
245115250	SF-27 til regnvandskassetter	2,0 x 30

### Afløbsrender og tilbehør



#### 3 meter pakke

Varenr.: 221790100

Holder til belastning af personbil.  
3 mtr. (i sæt) med spalterist



#### Poly afløbsrende u/fald

Varenr.: 221829000

m/ galvaniseret karm

#### Galvaniseret gitterrist kl.C

Varenr.: 221829050

#### Støbejerns Spalterist kl.E 0,5m

Varenr.: 221829070



#### Poly endevæg, lukket

Varenr.: 221829011

### Afløbsrende E60 til 6 cm belægningssten



Varenr.	Beskrivelse
154936461	1000 mm uden bundudløb m/ spalterist
154936462	1000 mm m/studs m/spalterist

Varenr.	Beskrivelse
154936453	Hele gavlstykker nr. 1
154936454	Hele gavlstykker nr. 2



<b>Tal</b>		
15° bøjninger	22+29	
30° bøjninger	22+29	
45° bøjninger	22+29	
45° grenrør	22+29	
45° grenrør og afgrening til glat PVC	22+29	
90° bøjninger	22+29	
<b>A</b>		
Afløbsrende E60 til 6 cm belægningssten	39	
Afløbsrender og tilbehør	39	
Anboringsmanchet t/drænrør	32	
Anboringsmanchet t/glat PVC	32	
Anboringsmanchet t/Ultra rør rib 2	32	
<b>B</b>		
Betondæksler for korrugeret rør	13	
Betonkegler m/udsparing - Til tagnedløbsbrønd	13	
Betonkegler - Til opføringsrør	13	
Boring	12	
Brøndringe med istøbt bund	17	
Brøndskum	14	
Brøndsten	14	
Bund for opføringsrør	28	
Bygværker	9	
Bøjninger	22+24	
<b>D</b>		
Dobbelte stikmuffer	24+25	
Dobbeltmuffer	25+29	
Drængrenrør 75°	33	
Drænsalemuffer	33	
Dæksler	16-17	
Dæksler/riste Ø60	35	
<b>E</b>		
EURO bøjninger	5	
EURO dobbelt spidsenderør	6	
EURO-Drejebrønd	8	
EURO-Dæksler	9	
EURO grenrør	5	
EURO Kegler, falssamling med løftebolte	10	
EURO mellemstykker	11	
EURO mufferør Højsamlingsklasse	4	
EURO rør med fod - løfteankre	4	
EURO røropopper	7	
EURO rør Special-godsforstærket	4	
EURO tilpasningsrør	5 6	
EURO topringe	11	
EURO topstykke	11	
<b>F</b>		
Fedtudskillere	20	
Fibertexgeotekstil	39	
Fodbøjning	25	
Fugebånd vandtæt	14	
<b>G</b>		
Glidemiddel sæbe/silikone	25	
GM ringe for korrugeret rør	28	
Grenrør 45°	22+29	
GT-rør	15	
Gummitætningsringe overgang t/betonspids/muffe	31	
Gummitætningsringe ved overgang til/fra GT-betonrør/lerrørsmuffe	23	
<b>H</b>		
Husbrønde	15	
Højvandslukker af PVC	25	
<b>I</b>		
Indbygningsvandlås	25	
In situ påboringsmanchet	24	
<b>K</b>		
Kegler	18	
Koalescensudskillere	20	
Kompressionstætningsringe K2	29	
Kompressionstætningsringe Ultra rib 2	31	
Korrugerende PVC-rør m/træksnor	33	
Korrugeret opføringsrør	27	
Krympemuffer	24	
Kuppelrist	37	
<b>L</b>		
Lamelpakninger	10-11	
Landbrugsrør	15	
<b>M</b>		
Mengeringemanchet	23	
Mengeringe O-ring	23	
Minirensanlæg	19	
Murgennemføringer	21	
<b>O</b>		
Olie/Benzinudskillere	20	
Overgangsstykker fra ler- eller betonspidsende til PVC-rør	23	
Overgangsstykker fra støbejernsspidsende til PVC-rør	23	
Overgangsstykker fra K2 muffe til betonrørmuffe	30	
Overgangsstykker fra K2 spidsende til betonrørspidsende	30	
Overgangsstykker fra K2 spidsende til glat PVC-rørmuffe	30	
Overgangsstykker fra K2 spidsende til glat PVC-spidsende	30	
Overgangstykker fra PVC-rør til GT-betonmuffe	23	
Overgangstykker fra PVC-rør til lerrørsmuffe	23	
<b>P</b>		
PEH glat kabelrør m/mf.	33	
Pem kloaktrykrør PN 6	19	
PP pumpebrønd	19	
PP Rensebrønde	27	
PP Rensebrønde	31	
Propper	22 30	
PU Brøndskum	25	
P-vandlås af sort PP	25	
PVC-afløbsskål til beton-, klinke- eller mosaikgulv	25	
PP bøjninger - PN 10 tryk	21	
PP drænrør, blå special	32	
PP drænrør med polyester	32	
PVC grenrør t/septik	24	
PVC skydemuffer - PN 10 tryk	21	
<b>R</b>		
Reduktionsrør	24	
Reduktionsstykker fra K2 muffe til glat PVC-spidsende	30	
Reduktionsstykker fra K2 muffe til glat Ultra spidsende	30	
Regnvandskassette	33	
Rendestensriste	36	
Rendestensrist til opkørsler	36	
Rund dæksel, løs af gråjern	37	
Rund rist, løs af gråjern	37	
Rustfri afløbsskål	25	
Rustfri ramme med rist	25	
Rørbrøndkarm, firkantet	37	
Rør med stikmuffe - klasse SN 4	21	
Rør med stikmuffe - Klasse SN 8	21	
Rør med trykrørsmuffe - PN 6	21	
<b>S</b>		
Sandfangsbrønde med kegle	20	
Sandfangsbrønd Ø100-Ø125	9	
Silicone glidemiddel	25	
Skydemuffe	24	
Skydemuffer	30	
Skydemuffer m/rustfri sp.bånd t/betonrør	32	
Spulebrøndkarme	35	
Støbejerns karme Ø60	34	
S-vandlås af sort PP	25	
<b>T</b>		
Tagnedløbsbrønd	28	
Til In situ	33	
Tillæg for side tilløb i drejebrønd	8	
Topringe	14	
Topringe i beton	14	
Topring/Reguleringsring af polyten	14 39	
<b>U</b>		
Ultra rør 2 rør med stikmuffe	28	
<b>V</b>		
Vejbrønde	15	

<b>Miljøzone</b>		
Miljøzonetillæg	kr. 160,00	pr. aflæsningssted

<b>Fragttillæg</b>		
Tillæg for leverancer under 4 tons	kr. 750,00	pr. aflæsningssted
Aflæsning af emner over 2,5 tons	kr. 1250,00	pr. time
Ventetid ved aflæsning	kr. 700,00	pr. time
Tillæg for anbrud af palle	kr. 125,00	
Afhentning af returvarer	kr. 750,00	

**Returvarer**

Leverede produkter tages kun tilbage efter forudgående aftale. Ubeskadigede returvarer, som er normale lagervarer kan normalt forventes krediteret køber til den debiterede pris -20%. Eventuelt afhentning af returvarer betales af køber.

## 1. Kvalitet, kontrol og mærkning

Produkterne opfylder kravene i de fælleseuropæiske normer for betonvare. Er der ikke nogen norm, standard eller deklaration for de leverede produkter, kan produkterne henføres til, hvad anses for at være en normal og god kvalitet. Betonprodukter der er underkastet kontrol gennem Betonvarekontrollen (BVK), er trekantmærkede i henhold til gældende bestemmelser herom. Kontrollen sker ved stikprøvekontrol. Udgifter til supplerende kontrol afholdes af køber, medmindre prøvningen viser, at produktet skal kasseres. Skærpet kontrol udføres kun efter forudgående aftale og betales af køber.

## 2. Leveringsmængder og leveringsterminer

Normale lagervarer kan indtil levering af køber mængdemæssigt reguleres 5% op eller ned. Produkter, der ikke er normale lagervarer, er i den angivne mængde bindende fra aftalens indgåelse. Ved ordrens afgivelse skal der foreligge et leveringsprogram, der angiver leveringsrækkefølge og leveringstidspunkter. Viser køber sig ikke i stand til at modtage produkterne til aftalt tid, kan sælger kræve, at der oprettes et mellemager. De hermed forbundne omkostninger betales af køber. Produkter, der er overført til mellemager, betragtes som leveret. Sælger er forpligtet til at levere til aftalt tid, dog er sælger berettiget til tidsfrist-forlængelse i følgende tilfælde: Ved indgribende forstyrrelser, som forhindrer eller i væsentlig grad vanskeliggør ordrens udførelse eller transporten til leveringsstedet, som f.eks. strejke eller lockout, offentlig pålæg, krig, usædvanlige naturbegivenheder, frost i væsentligt større omfang end sædvanligt, blokader, ildsvåde, havari, søulykke eller anden force majeure. Medmindre der leveres til en bygge- eller anlægsopgave, hvor køber har oplyst, at der er stillet krav om fast pris og tid, kan sælger også kræve forlængelse af tidsfristerne i tilfælde af mangel på kvalificeret arbejdskraft. Samme ret har sælger i tilfælde af svigtende materialeleverancer, for hvilket han ikke er ansvarlig.

## 3. Levering, aflæsning og modtagelse

Ved salg af produkter af fabrik er leveringsstedet købers vogn på fabrik, og sælger bærer risikoen for produkterne på eget lager til og med læsning. Ved salg af produkter frit på vogn og frit på byggeplads er leveringsstedet så nær brugsstedet, som fuldt læsset vogn kan køre på jævnt, bæredygtigt underlag, og sælger bærer risikoen, indtil vognen er nået leveringsstedet. Fremgår det ikke af aftalen om der leveres frit på vogn eller frit på byggeplads, er leveringen frit på vogn. Ved salg frit på vogn er køber forpligtet til, at foretage aflæsningen med eget mandskab og aflæsningsmateriel. Ved salg frit på byggeplads, sørger sælger for aflæsningsmateriel med betjeningsmandskab for emner op til 2.500 kg. Køber er pligtig til vederlagsfrit at stille nødvendigt hjælpemandskab til rådighed for aflæsningen. Aflæsningsstedet skal af sikkerhedshensyn være plant, vandret og bæredygtigt også for sættevogne med støtteben. Det er købers ansvar, at kravene til byggepladsvej og aflæsningssted er opfyldt. Kræver køber levering udenfor normal arbejdstid, er sælger berettiget til godtgørelse for meromkostninger. Køber debiteres ventetid. Ved modtagelsen skal køber som minimum foretage en visuel kvalitetskontrol samt sikre, at det leverede er i overensstemmelse med det bestilte. Køberen skal afgive kvittering for det modtagne.

## 4. Mangelansvar

(i henhold til Byggestyrelsens byggeleveranceklause)

Leverandørens ansvar for mangler ved leverancer ophører 5 år efter afleveringen af det byggeri, hvori leverancen indgår. Ved leverancer til lager eller videre salg ophører ansvaret dog senest 6 år efter leveringen til køberen. Såfremt det må anses for godtgjort, at et krav vedrørende mangler ved leverancer ikke eller kun med stor vanskelighed kan gennemføres mod leverandørens køber eller mod efterfølgende købere, anerkendes det at kravet tillige kan gøres gældende direkte mod leverandøren. Også i sådanne tilfælde kan leverandøren kun gøres ansvarlig for mangler i det omfang hans egen leverancer er mangelfuld og endvidere kun i det omfang, det følger af hans eget kontraktforhold med hans køber. Leverandøren anerkender dog i alle tilfælde at kunne sagsøges sammen med køberen eller efterfølgende købere i anledning af parternes indbyrdes forhold. Sagen behandles ved voldgiftsretten for bygge- og anlægsvirksomhed. I andre tilfælde end bygge- og anlægsvirksomhed regnes 5-års fristen fra leveringen. Sælger er berettiget til at afhjælpe en mangel eller at foretage omlevering. Køberens ret til erstatning berøres ikke af denne bestemmelse. Sælger er ikke ansvarlig for driftstab, avancetab eller andet indirekte tab, som påberåbes efter entreprisens aflevering og i andre tilfælde fra leveringen. Sælgers ansvar er begrænset til det leverede værdi. Tvister vedrørende mangler afgøres ved Voldgiftsretten for bygge- og anlægsvirksomhed.

## 5. Produktsvar

Sælger er kun ansvarlig for skader, såfremt det godtgøres, at skaden skyldes fejl og forsømmelse begået af sælger. Sælger kan for henholdsvis person- og tingskade ikke i en enkelt sag mødes med et erstatningskrav på grund af produktansvar, som overstiger kr. 10 mill. Driftstab, tidstab, avancetab og andet indirekte tab erstattes ikke. Såfremt sælger måtte blive pålagt produktansvar over for tredjemand for direkte eller indirekte tab, som denne har lidt ved en skadevoldende hændelse, er køber forpligtet til at holde sælger skadesløs for det beløb, erstatningskravet overstiger kr. 10 mill. Køber er forpligtet til at lade sig sagsøge ved den domstol, som måtte behandle erstatningskrav rejst af tredjemand mod sælger på grundlag af den skade, som tredjemand påstår, er forårsaget af leverancen.

## 6. Reklamation

Eventuel reklamation skal ske skriftligt og straks efter, at køber er eller burde være blevet opmærksom på forholdet, med angivelse af reklamationens art og omfang. I modsat fald har køberen fortabt sin ret til senere at påberåbe sig denne. Når levering finder sted efter forudgående aftale men uden at køber eller en repræsentant for denne er tilstede, anses en af sælger til køber fremsendt specificeret følgeseddel/faktura som fuldt bevis for rigtig kvalitativ og kvantitativ levering, medmindre køber reklamerer omgående efter følgesedlens modtagelse.

## 7. Returvarer

Leverede produkter tages kun tilbage efter forudgående aftale. Ubeskadigede returvarer, som er normale lagervarer kan normalt forventes krediteret køber til den debiterede pris -20%. Eventuelt afhentning af returvarer betales af køber. Varer af ældre dato end 3 måneder fra leveringsdato tages ikke retur.

## 8. Paller, strøer m.m.

Køber debiteres for de ved leveringen anvendte paller, strøer m.m. Ved tilbagelevering af intakte paller krediteres køber efter sælgers til enhver tid gældende regler.

## 9. Sikkerhedsstillelse

Sælger kan forlange, at køber inden leverancen yder sikkerhed i form af bank- eller sparekassegaranti, kautionsforsikring eller med sælgers godkendelse på anden måde. Sikkerhedsstillelsen fastsættes til tre måneders gennemsnitsbetaling - dog mindst 10% af leveringsprisen excl. moms - udregnet således at leveringsprisen fordeles ligeligt på det antal måneder, som er anført i leveringsprogrammet. I løbende kontraktforhold kan leverandøren, såfremt køber ikke kan godtgøre, at køber vil være i stand til at fyldestgøre leverandøren, forlange, at det løbende kontraktforhold ophæves. Leverandøren vil da være berettiget til at indgå en ny løbende kontrakt, dog således at køber yder sikkerhedsstillelse for fremtidige køb, såvel som allerede indgåede køb. Sikkerhedsstillelsens størrelse og udformning aftales med leverandøren.

## 10. Betaling

Betalingsbetingelserne er løbende måned + 15 dage netto, private kunder 8 dage netto. Ved forsinket betaling beregnes morarente. For småpartier påføres fakturaen et ekspeditionsgebyr. Medmindre andet ikke påviseligt er aftalt ved ordrens afgivelse, reguleres priser i henhold til den til enhver tid gældende prisliste fra vort firma. I de anførte priser er ikke medregnet merværdiafgift, medmindre andet udtrykkeligt fremgår.

## 11. Særregler ved tilbud under fastpris- og fasttidsordningen

Foranstående under 1-10 anførte bestemmelser gælder også under denne ordning. Hvis der aftales fast pris gælder: Udover den faste pris skal der ydes sælger godtgørelse for udgiftsforøgelse, forårsaget af pålæg fra staten, og ekstraordinære prisstigninger, jf. Byggestyrelsens cirkulære af 10. oktober 1991 om pris og tid, §8 og §9. Købesummen for den del af leverancen, der udføres efter fastprisperiodens udløb, reguleres i overensstemmelse med Byggestyrelsens anvisning om indeksregulering af entreprisummer vedrørende byggearbejder, som knytter sig til ovennævnte cirkulære. Ved regulering efter entreprisreguleringsindeks for anlægsarbejder fastsættes indeks på de i anvisningen angivne tidspunkter, dog til indeks pr. den 1. i pågældende måned, når dette er bestemt i udbudsmaterialet. Er intet indeks fastsat i aftalen eller i tilbudet, anvendes det af Danmarks Statistik offentliggjorte indeks (eller del/fagindeks), som i sin opbygning bedst muligt svarer til leverancen.

Dansk Byggeri  
Dansk Beton Industriforening  
1. august 2001

## Pris- og betalingsbestemmelser ved køb af betonprodukter

### 1. Kontantrabatter og rentedebitering

a. Betalingsbetingelserne er løbende måned + 15 dage netto, private kunder 8 dage netto.  
b. Overholdes disse betalingsbetingelser ikke, er sælgers hele tilgodehavende hos køber forfalden til omgående betaling og indtil betaling finder sted, debiteres køberens konto med 2% rente pr. påbegyndt måned ud over betalingsbetingelserne.

### 2. Moms

I opgivne priser er ikke medregnet merværdiafgift.

### 3. Fastpris og fasttidsordning

Der henvises til §9 i salgs- og leveringsbetingelser for betonprodukter.

## Salgs- og leveringsbetingelser for betonvarer

Ovenstående bestemmelser viger for bestemmelser i købers udbudsmateriale med mindre sælger i sit tilbud direkte tager afstand fra disse.

Der tages forbehold for eventuelle trykfejl.





## Beton - naturligvis



### Thisted-Fjerritslev Cementvarefabrik A/S

Administration:  
Stevnsvej 17  
DK-7700 Thisted  
Tlf. +45 97 92 25 22  
salg@tct.dk

Fjerritslev afdeling:  
Fabriksvej 2  
DK-9690 Fjerritslev  
Tlf. +45 98 21 11 76

### Nykøbing Flise- og Mørtelfabrik A/S

Bakkegårdsvej 9  
DK-7900 Nykøbing Mors  
Tlf. +45 97 72 05 11  
flisefabrikken@tct.dk