

BELÆGNING produktkatalog

2023



Beton - *naturligvis*



- også i fremtiden...



TCT's hovedafdeling i Thisted

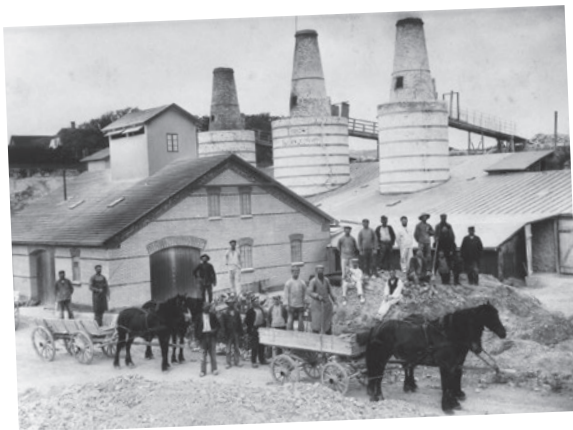

Thisted-Fjerritslev Cementvarefabrik A/S har siden 1945 været leverandør til dansk byggeri

Det hele startede i et gammelt kalkværk i det vestlige Thisted, hvor rør- og fliseproduktion blev sat i gang.

Firmaet har i årenes løb udvidet varesortimentet, så vi i dag kan tilbyde vægelementer, betonspalter og specialelementer til udførelse af stald- og industribyggeri. Disse produkter leverer vi i dag over hele landet.

Vores produktsortiment bliver løbende tilpasset markedet. Produkter som Euro-rør, afløbssystemer, belægningssten, blokke og færdigbeton er stadig en stor del af sortimentet.

Virksomheden flyttede i 1990 til Stevnvej, hvor det bebyggede areal er blevet udvidet i flere omgange, og hvor vi i dag råder over ca. 20.000 m² produktionslokaler under tag og et disponibelt lagerareal på ca. 250.000 m².

Foruden fabrikken i Thisted har vi en afdeling i Fjerritslev, som producerer fliser, belægningssten, kantsten og betonrør. I foråret 2005 blev Nykøbing Flise- og Mørtelfabrik A/S også en del af TCT. Her produceres fliser, belægningssten, en del specialvarer samt mørtel. Medarbejderstaben i de tre afdelinger udgør på nuværende tidspunkt ca. 220 personer.



Thisted-Fjerritslev Cementvarefabrik A/S



Hovedproduktionen i Fjerritslev er belægninger, fliser, kantsten og betonrør.



Nykøbing Flise- og Mørtelfabrik A/S



Her er hovedproduktionen fliser og belægninger, en del specialvarer samt mørtelproduktion.

I alle afdelinger er der engagerede medarbejdere, der forsøger at tilpasse og afdække vore kunders forskellige behov ved at være fleksible og følge udviklingen på markedet.

Sammen med et alsidigt og tidssvarende produktionsanlæg sørger de for en konstant udvikling af virksomheden. Fra at være leverandør til fortrinsvis lokale entreprenører har TCT gradvist udviklet sig til i dag at være landsdækkende med en stor del af vort produktprogram.

På vores hjemmeside: www.tct.dk er produktsortimentet, certificeringer, mv. uddybet og du har mulighed for, at se vores andre produkter, få inspiration og meget andet.

Kantsten

Fortovskantsten	4
Rabatkantsten	4
Overgangskantsten	4
Plænekantsten	4
Hjørnekantsten - Indadgående afrundet	5
Hjørnekantsten - Udadgående afrundet	5
Radiuskantsten	5
Svingkantsten	6
Cirkelsten hvid	6
Rotundeblokke	6
Albertslundkantsten	6
Græsarmring	7

Vandrender	7
-----------------------------	---

Belægningssten

Vandrender	8
T.V. - sten, normalsten	8
T.V. - sten, randsten	8
T.V. - sten, slutsten	9
T.V. - sten, randsten affasede	9
T.V. - sten, slutsten affasede	9
T.V. Kurvesæt	9
Uni-coloc t/maskinnedlægning	10
Uni-coloc randsten	10
Uni-coloc modulsten	10
Uni-superloc vinkelsten	10
Uni-superloc flise	10
Uni-line græsarmring	10
Hollændersten	11
Brosten	11
Herregårdssten raspet	12
Herregårdssten raspet halve (TCT)	12
Romersten raspet	13
Herregård kantafig. specialsten raspet	14
Herregård kanfafig. (NF) halve specialsten raspet	14
Romerblokke/kiler kantafigrænsning	15
Herregård kantafig. (NF) cirkelblokke	15
Herregårdsflise m/aff. kant	16
Herregårdsflise halve m/aff. kant	16
Herregårdsflise kant afg. m/aff. kant	16
Romerflise med aff. kant	17
Antiksten	17
Butterfly-sten	18
Butterfly-sten - randsten	18
Butterfly-sten - side/halve sten	18
Trappetrin	18

Støttemur

Knækfliser	19
Scanstone knækset	19
TCT digeblok	19
TCT støttemur	19
TCT havesten	19
L-elementer	20

Fliser

Fortovsfliser	20
Slotsflise	20
Taktil fliser	21
Torvefliser	21
Havefliser	21
Stigsborgfliser	22

Flisekombinationer	23
-------------------------------------	----

Fundablokke/Letblokke

Fundablokke	24
Letblokke	24
Let Overligger	24
Siloblokke	25

Betonledere og armering

Betonledere	25
AL-lister til bundarmring	25
Armeringsnet/stål	25

Diverse	26
--------------------------	----

Hegn

Betonplankeværk	28
Morsø hegn (lodret)	28
Morsø hegn (vandret)	28
Plinte	28

Mørtel

Fremstillet af bakkesand	29
Fremstillet af strandsand	29
Mørtel i bigbogs/bokse	29
Fragtpriser	30
Miljøklasse og anvendelse af mørtel	31

Tillæg og afgifter	34
-------------------------------------	----

Salgs- og leveringsbetingelser for betonvarer	35
--	----

Kantsten

Fortovskantsten



Varenr.	Bredde cm	Højde cm	Længde cm	Stk. pr. palle	Vægt kg stk.
240210000	9/12	x 30	x 100	16	78
240310000	12/15	x 30	x 100	14	99

Rabatkantsten



Hvid cement

Varenr.	Bredde cm	Højde cm	Længde cm	Stk. pr. palle	Vægt kg stk.
241110000	15	x 29	x 100	14	99
241210000	15	x 29	x 100	14	99

Overgangskantsten

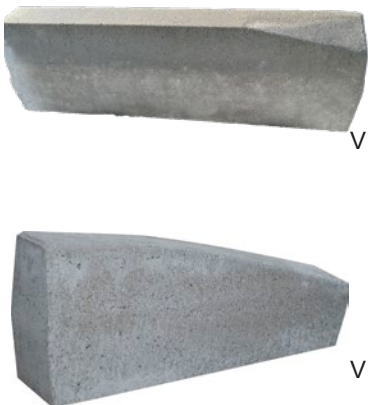

Varenr.	Vægt kg stk.	
242300010	Overgangskansten 12/15x30 - 15x29 rabat H	99
242300020	Overgangskansten 12/15x30 - 15x29 rabat V	99
242400010	Dyk-kantsten 12/15 ned V	87
242400020	Dyk-kantsten 12/15 ned H	87
242500010	Dyk-kantsten rabat 15x29 ned V	71
242500020	Dyk-kantsten rabat 15x29 ned H	71
241110001	Overkørsel 15x20x100	76
240210001	Overkørsel 12x20x100	54

Kantafgrænsning m/fass (Plænekantsten)



Varenr.	Højde cm	Bredde cm	Tykkelse cm	Stk. pr. palle	Vægt kg stk.	
243100010	25	x 50	x 6/4	96	16	
	Bredde	Højde	Længde			
214106030	10	x 17,5	x 60	48	25	
214126030	koks	10	x 17,5	x 60	48	25

Kantsten

Hjørnekantsten - Indadgående



Hvid cement

Varenr.	Bredde cm	Højde cm	Længde cm	Grader	Stk. pr. palle	Vægt kg stk.
240220000	9/12	x 30	x 25/25		20	48
240320000	12/15	x 30	x 25/25		20	60
240320135	12/15	x 30	x	135°	14	59
241120000	15	x 29	x 25/25		10	60
241120135	15	x 29	x	135°	14	59
241220000	15	x 29	x 25/25			60

Hjørnekantsten - Udadgående



Hvid cement

Varenr.	Bredde cm	Højde cm	Længde cm	Grader	Stk. pr. palle	Vægt kg stk.
240230000	9/12	x 30	x 25/25		20	48
240230135	9/12	x 30	x		20	48
240330000	12/15	x 30	x 25/25		20	60
240330135	12/15	x 30	x	135°	14	59
241130000	15	x 29	x 25/25		15	60
241130135	15	x 29	x	135°	14	59
241230000	15	x 29	x 25/25			60

Radiuskantsten



Hvid cement

Varenr.	Bredde cm	Højde cm	Længde (radius 1-5 m) cm	Længde (over radius 5 m) cm	Vægt kg stk.
240240000	9/12	x 30	x 78	100	60
240340000	12/15	x 30	x 78	100	78
241140000	15	x 29	x 78	100	78
241240000	15	x 29	x 78	100	78

Kantsten

Svingkantsten

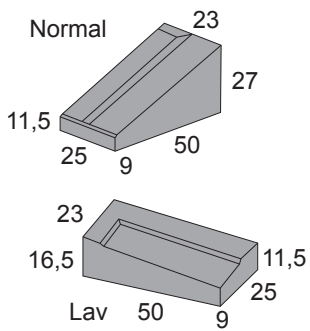

Varenr.		Dybde cm	Højde cm	Længde cm	Farve	Vægt kg stk.	PI
242100010	normal	50	11,5/27	x 25/23	grå	44	24
242100011	normal	50	11,5/27	x 25/23	hvid	44	24
242200010	*	lav	11,5/16,5	x 25/23	grå	39	40
242200011	*	lav	11,5/16,5	x 25/23	hvid	39	40

* skaffevare

Cirkelsten hvid

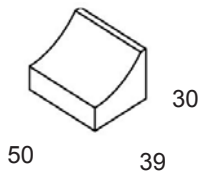

Varenr.	Dybde cm	Højde cm	Længde cm	Vægt kg stk.
242400005	39	x 30	x 50	Lige 95

Rotundeblokke

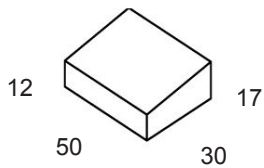

Varenr.	Dybde cm	Højde cm	Længde cm	Vægt kg stk.
242400001	30	x 12/17	x 50	48
242400002	30	x 12/17	x 50	Radius 0,5 - 17,0 48
214103130	30	x 30/24	x 30	Albertslund rundkørselssten

Albertslundkantsten



Varenr.	Bredde cm	Højde cm	Længde cm	Stk. pr. palle	Vægt kg stk.
214106015	15	x 15	x 60	60	30
214100018	15	x 25	x 60	24	54
221100070	50	x 25	x 50		
221100071	50	x 25/19	x 50		overkørsel
221100072	50	x 25/19	x 50		overgang
22110007x	50	x 25	x 50		radius
214103060	30	x 30	x 60		
221100178	30	x 30/24	x 60		overkørsel
221100179	30	x 30/24	x 60		overgang venstre
221100180	30	x 30/24	x 60		overgang højre
21410313x	30	x 30	x 60		radius

Albertslundkantsten

Varenr.	Bredde cm	Højde cm	Længde cm	Stk. pr. palle	Vægt kg stk.
214103090	30	x 30	x 60		
214103100	30	x 30/24	x 90		overkørsel
214103110	30	x 30/24	x 90		overgang venstre
214103120	30	x 30/24	x 90		overgang højre
21410313x	30	x 30	x 90		radius
214105090	30	x 50	x 90		

Græsarming



Kan maskinnedlægges
Vægt pr. m² ... 165 kg

Græsarming B-2blok

Varenr.: 213001201 (56% græsareal)

Farve	grå	Stk. pr. pl.	72
T cm	10	L cm	30
B cm	30	Stk. pr. m²	11,00



Kan maskinnedlægges
Vægt pr. m² ... 150 kg

Græsarming TCT-diagonal

Varenr.: 213101001 (32% græsareal)

Farve	grå	Stk. pr. pl.	72
T cm	10	L cm	40
B cm	30	Stk. pr. m²	8,30

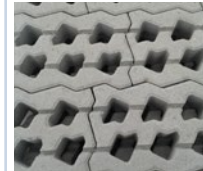

Kan maskinnedlægges.
Vægt pr. m² ... 132 kg

Uni-Coloc græsarmingsten

Varenr.: 213100801 (26% græsareal)

Farve	grå	M² pr. pl.	10,30
T cm	8		

Vandreder

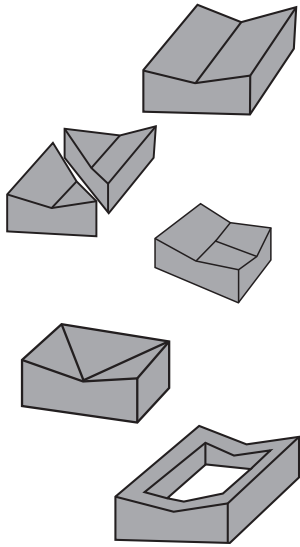

Varenr.	Navn	Bredde cm	Længde cm	Højde cm	Stk. pr. palle	Vægt kg stk.
214006001	Lige V rende	30	x 60	x 11/9	42	40
214006002	Lige U rende	30	x 60	x 11/9	42	40
214006010	Ende V rende	30	x 60	x 11/9		40
214006011	T stk. V rende	30	x 60	x 10/9		40
214005001	Lige V rende	50	50	11/15	24	74
214005002	Hjørne	50	50	11/15		37
214005003	Til rist	50	50	11/15		38
214005004	T stk. V rende	50	50	11/15		74
214005005	Ende V rende	25	50	11/15		37

Vandrede med fals

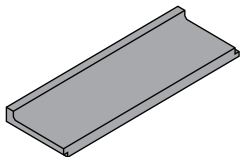

Varenr.	Navn	Bredde cm	Længde cm	Højde cm	Stk. pr. palle	Vægt kg stk.
214005000	Lige V rende	50	x 130	x 7/14	10	124

Belægningssten

T.V. - sten, normalsten



** Til maskinnedlægning
Ikke lagervare

Varenr.	Tykk. cm	Stk. pr. pl.	Vægt kg m ²	Stk. pr. m ²
210100601	6	600	140	49
210100801	8	500	175	49
210100811	** 8	384	175	49
210101011	** 10	288	220	49

T.V. - sten, randsten

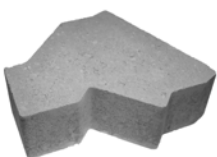

Varenr.	Tykk. cm	Stk. pr. pl.	Vægt kg m ²	Stk. pr. m ²	Stk. pr. lbm.
210100604	6	288	140	27,50	4,75
210100804	8	240	175	27,50	4,75
210101004	10	192	220	27,50	4,75

Belægningssten

T.V. - sten, slutsten



Varenr.	Tykk. cm	Stk. pr. pl.	Vægt kg m ²	Stk. pr. m ²	Stk. pr. lbm.
210100603	6	420	140	44	5,25
210100803	8	336	175	44	5,25
210101003	10	336	220	44	5,25

T.V. - sten, randsten affasede



Varenr.	Tykk. cm	Stk. pr. pl.	Vægt kg m ²	Stk. pr. m ²	Stk. pr. lbm.
210100814	8	240	175	27,50	4,75
210101014	10		220	27,50	4,75
210100818	8(48°)	H/V	175	29,00	3,50

T.V. - sten, slutsten affasede



Varenr.	Tykk. cm	Stk. pr. pl.	Vægt kg m ²	Stk. pr. m ²	Stk. pr. lbm.
210100813	8		175	44	5,25
210101013	10		220	44	5,25

T.V. Kurvesæt

Sælges kun i hele sæt
1 sæt = 0,45 m²



Varenr.	Tykk. cm	Vægt kg m ²
210100609	6	140
210100809	8	175
210101009	10	220

Belægningssten

Uni-coloc t/maskinnedlægning

30 stk. pr. lag
Dækker 1,16 m²



Dobb. markering = 6 stk. pr. lbm.

Varenr.	Kant	Tykk. cm	M ² . pr. pl.	Vægt kg m ²	Stk. pr. m ²
210200801	Affaset	8	10,39	175	26
210200811	Skarp	8	10,39	175	26
210200901	Affaset	9	9,23	199	26
210200911	Skarp	9	9,23	199	26

Uni-coloc randsten

8 cm 1 palle = ca. 53 mtr.
Dækker 9,3 m² - ½ af hver

9 cm 1 palle = ca. 47 mtr.
Dækker 8,2 m² - ½ af hver



Varenr.	Kant	Tykk. cm	M ² . pr. pl.	Vægt kg m ²	Stk. pr. lbm.
210200804	Affaset	8	9,3	175	9
210200805	Skarp	8	9,3	175	9
210200904	Affaset	9	8,2	199	9
210200905	Skarp	9	8,2	199	9

Uni-coloc modulsten



Varenr.	Type	Stk. pr. palle	Stk. pr. m ²	Stk. pr. lbm.
210200802	1/1 modulsten	360	40	4,5
210200803	1/2 modulsten	640	80	9

Uni-superloc

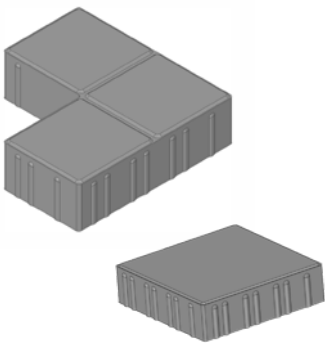

Varenr.	Type	Kant	Vægt kg m ²	Stk. pr. m ²
210400801	vinkelsten 8 cm, grå	affaset	175	11,68
210400811	vinkelsten 8 cm, sort	affaset	175	11,68
210400830	flise 30x30x8 cm, grå	affaset	175	11,00
210400831	flise 30x30x8 cm, sort	affaset	175	11,00

Uni-line

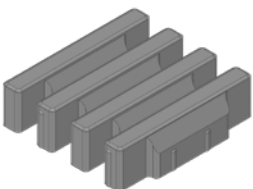

Varenr.	Type	Vægt kg m ²	Stk. pr. m ²
210400840	Græsarming 8 cm, grå (50% græs)	145	11,00

Belægningssten

Hollændersten



10x20 cm

116 kg
pr. m²

Varenr.	Farve	Tykk. cm	Stk. pr. pl.	Stk. pr. m ²
210700501	Grå	5	700	50
210740501	* Rødmix	5	700	50
210720501	Koks	5	700	50

140 kg
pr. m²

210700601	Grå	6	480	50
210730601	* Rød	6	480	50
210740601	* Rødmix	6	480	50
210720601	Koks	6	480	50

160 kg
pr. m²

210700701	Grå	7	500	50
210740701	* Rødmix	7	500	50
210720701	Koks	7	500	50

210700731	Grå	10 x 30 x 7		33
210701031	Grå	10 x 30 x 10		33

* Er ikke lagervare

Brosten



Varenr.	Bredde cm	Længde cm	Tykk. cm	Farve	Stk. pr. palle	Vægt kg stk.
210900510	10	x 10	x 5	Grå	500	1,2
210900610	10	x 10	x 6	Grå	1000	1,4
210900810	10	x 10	x 8	Grå	800	1,8
210920510	10	x 10	x 5	Koks	500	1,2
210920610	10	x 10	x 6	Koks	1000	1,4
210920810	10	x 10	x 8	Koks	800	1,8

Belægningssten

Herregårdssten raspet



** Kan leveres
t/mask. nedlægning

Tykkelse 5,5 cm
Vægt pr. m²: 115 kg
Vægt pr. palle: 1490 kg

Tykkelse 7 cm
Vægt pr. m²: 160 kg
Vægt pr. palle: 1695 kg

* Er ikke lagervare



Varenr.	Farve	Længde cm		Tykk. cm		Stk. pr. pl.	Stk. pr. m ²
211000551	Grå	14	x 21	x 5,5		440	34
211010551	Gråmix	14	x 21	x 5,5		440	34
211020551	Koks	14	x 21	x 5,5		440	34
211040551	Rødmix	14	x 21	x 5,5		440	34
211060551	Brunmix *	14	x 21	x 5,5		440	34
211080551	Gul-Rødmix *	14	x 21	x 5,5		440	34
211000701	** Grå	14	x 21	x 7		360	34
211010701	** Gråmix	14	x 21	x 7		360	34
211020701	** Koks	14	x 21	x 7		360	34
211040701	** Rødmix *	14	x 21	x 7		360	34
211060701	** Brunmix *	14	x 21	x 7		360	34
211000728	Grå	28	x 28	x 7		120	12,8
211010728	Gråmix	28	x 28	x 7		120	12,8
211020728	Koks	28	x 28	x 7		120	12,8

Herregårdssten raspet halve (TCT)



* Er ikke lagervare

Varenr.	Farve	Længde cm		Tykk. cm		Stk. pr. pl.
211000552	Grå	14	x 10,25	x 5,5		700
211010552	Gråmix	14	x 10,25	x 5,5		700
211020552	Koks	14	x 10,25	x 5,5		700
211040552	Rødmix	14	x 10,25	x 5,5		700
211060552	Brunmix *	14	x 10,25	x 5,5		700
211080552	Gul-Rødmix *	14	x 10,25	x 5,5		700

Belægningssten

Romersten raspet

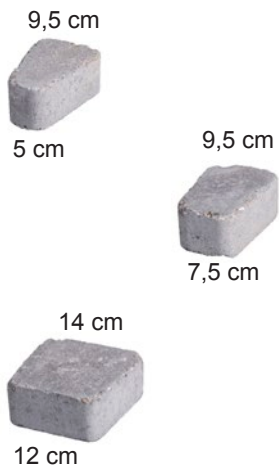

560 stk. pr. palle

Ca. forbrug t/cirkel ved R=1 mtr.

Lille: 15 stk.

Mellem: 75 stk.

Stor: 125 stk.

Varenr.	Farve	Tykk. cm	Stk. pr. m ²
211000603	Grå - lille	6	95
211000604	Grå - mellem	6	84
211000605	Grå - stor	6	58
211010603	Gråmix - lille	6	95
211010604	Gråmix - mellem	6	84
211010605	Gråmix - stor	6	58
211020603	Koks - lille	6	95
211020604	Koks - mellem	6	84
211020605	Koks - stor	6	58
211040603	Rødmix - lille	6	95
211040604	Rødmix - mellem	6	84
211040605	Rødmix - stor	6	58
211060603	Brunmix - lille	6	95
211060604	Brunmix - mellem	6	84
211060605	Brunmix - stor	6	58
211080603	Gul-Rødmix - lille	6	95
211080604	Gul-Rødmix - mellem	6	84
211080605	Gul-Rødmix - stor	6	58

Herregård kantafig. specialsten raspet



Varenr.	Farve	Bredde cm	Længde cm	Tykk. cm	Vægt pr. stk.	Stk. pr. pl.
211001401	Grå	14	x 21	x 14	10	200
211011401	Gråmix	14	x 21	x 14	10	200
211021401	Koks	14	x 21	x 14	10	200
211041401	Rødmix	14	x 21	x 14	10	200
211061401	Brunmix	14	x 21	x 14	10	200
211081401	Gul-Rødmix	14	x 21	x 14	10	200
211303795	Gul-Koksmix	14	x 21	x 14	10	200
211001501	Grå	14	x 42	x 14	18,8	80
211011501	Gråmix	14	x 42	x 14	18,8	80
211021501	Koks	14	x 42	x 14	18,8	80

Herregård kantfaggr. (NF) halve specialsten raspet



Varenr.	Farve	Bredde cm	Længde cm	Tykk. cm	Stk. pr. pl.
211303910	Grå	14	x 10,5	x 14	224
211303920	Gråmix	14	x 10,5	x 14	224
211303930	Koks	14	x 10,5	x 14	224
211303950	Rødmix	14	x 10,5	x 14	224
211303970	Brunmix	14	x 10,5	x 14	224
211303990*	Gul-Rødmix	14	x 10,5	x 14	224
211303995*	Gul-Koksmix	14	x 10,5	x 14	224

*Er ikke en lagervare

Belægningssten

Romerblokke/kiler kantafræsning

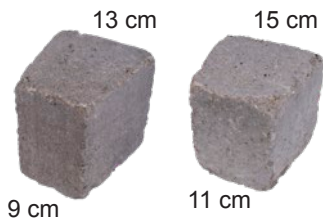

Varenr.	Farve	Tykk. cm
211001403	Grå - lille	14
211001405	Grå - stor	14
211011403	Gråmix - lille	14
211011405	Gråmix - stor	14
211021403	Koks - lille	14
211021405	Koks - stor	14
211041403	Rødmix - lille	14
211041405	Rødmix - stor	14
211061403	Brunmix - lille	14
211061405	Brunmix - stor	14
211081403	Gul-Rødmix - lille	14
211081405	Gul-Rødmix - stor	14

Herregård kantafr. (NF) cirkelblokke

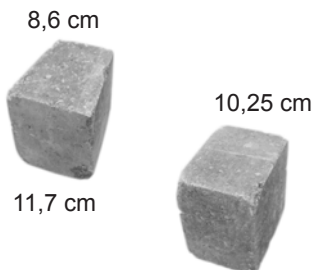

Varenr.	Farve	Tykk. cm	Stk. pr. palle
211303810	Grå	14	224
211303820	Gråmix	14	224
211303830	Koks	14	224
211303850	Rødmix	14	224
211303870	Brunmix	14	224
211303890	* Gul-Rødmix	14	224
211303895	* Gul-Koksmix	14	224

*Er ikke en lagervare

Belægningssten

Herregårdsflise m/aff. kant

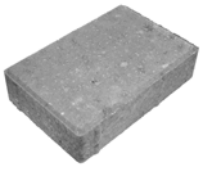

Antal pr. m²: 34 stk.
 Antal pr. palle TCT: . . . 440 stk.
 Vægt pr. m²: 115 kg

Vægt pr. palle 1490 kg

*Er ikke en lagervare

Varenr.	Farve	Bredde cm	Længde cm	Tykk. cm	Stk. pr. palle
211100551	Grå	14	x 21	x 5,5	440
211110551	Gråmix	14	x 21	x 5,5	440
211120551	Koks	14	x 21	x 5,5	440
211140551	* Rødmix	14	x 21	x 5,5	440
211160551	* Brunmix	14	x 21	x 5,5	440
211180551	* Gul-Rødmix	14	x 21	x 5,5	440

Herregårdsflise halve m/aff. kant



*Er ikke en lagervare

Varenr.	Farve	Bredde cm	Længde cm	Tykk. cm	Stk. pr. palle
211100552	Grå	14	10,25	5,5	700
211110552	Gråmix	14	10,25	5,5	700
211120552	Koks	14	10,25	5,5	700
211140552	* Rødmix	14	10,25	5,5	700
211160552	* Brunmix	14	10,25	5,5	700
211180552	* Gul-Rødmix	14	10,25	5,5	700

Herregårdsflise kant afg. m/aff. kant



*Er ikke en lagervare

Varenr.	Farve	Bredde cm	Længde cm	Tykk. cm	Stk. pr. palle
211101401	Grå	14	x 21	x 14	200
211111401	Gråmix	14	x 21	x 14	200
211121401	Koks	14	x 21	x 14	200
211141401	Rødmix	14	x 21	x 14	200
211161401	* Brunmix	14	x 21	x 14	200
211181401	* Gul-Rødmix	14	x 21	x 14	200

Belægningssten

Romerflise med aff. kant

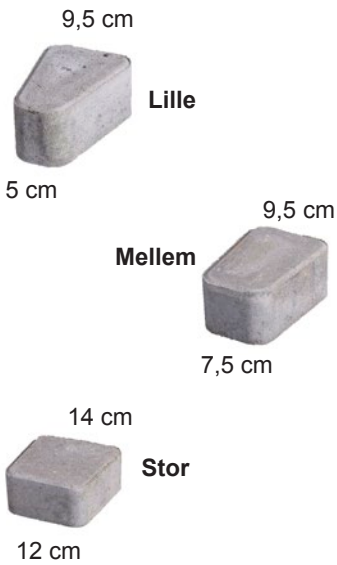

Ca. forbrug t/cirkel ved R=1 mtr.

Lille: 15 stk.

Mellem: 75 stk.

Stor: 125 stk.

Varenr.	Farve	Tykk. cm	Stk. pr. m ²	Stk. pr. palle
211100623	Grå - lille	6	95	560
211100624	Grå - mellem	6	84	560
211100625	Grå - stor	6	58	560
211110623	Gråmix - lille	6	95	560
211110624	Gråmix - mellem	6	84	560
211110625	Gråmix - stor	6	58	560
211120623	Koks - lille	6	95	560
211120624	Koks - mellem	6	84	560
211120625	Koks - stor	6	58	560
211140623	Rødmix - lille	6	95	560
211140624	Rødmix - mellem	6	84	560
211140625	Rødmix - stor	6	58	560
211160623	Brunmix - lille	6	95	560
211160624	Brunmix - mellem	6	84	560
211160625	Brunmix - stor	6	58	560
211180623	Gulmix - lille	6	95	560
211180624	Gulmix - mellem	6	84	560
211180625	Gulmix - stor	6	58	560

Antiksten



*Er ikke en lagervare

Varenr.	Farve	Bredde cm	Længde cm	Tykk. cm	Stk. pr. palle
211302010	Grå	14	x 21	x 6	400
211302020	Gråmix	14	x 21	x 6	400
211302030	Koks	14	x 21	x 6	400
211302050	* Rødmix	14	x 21	x 6	400
211302070	* Brunmix	14	x 21	x 6	400

Belægningssten

Butterfly-sten

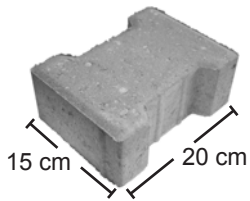

Varenr.	Farve	Tykk. cm	Stk. pr. pl.	Stk. pr. m ²	Vægt pr. m ²
211304110	Grå	6	360	38,40	135
211304210	Koks	6		38,40	135
211304310	Grå	8	300	38,40	175
211304410	Koks	8		38,40	175

Butterfly-sten - Start/slutsten



* Er ikke lagervare

Varenr.	Farve	Tykk. cm	Stk. pr. pl.	Stk. pr. m ²	Stk. pr. lb.m.
211304112	Grå	6	120	34	5,00
211304210	* Koks	6	120	34	5,00

Butterfly-sten - sidesten



* Er ikke lagervare

Varenr.	Farve	Tykk. cm	Stk. pr. pl.	Stk. pr. m ²	Stk. pr. lb.m.
211304111	Grå	6	240	76,80	6,70
211304211	* Koks	6	240	76,80	6,70

Trappetrin



Varenr.	L cm	B cm	H cm	Vægt pr. stk.	Stk. pr. palle	
212001502	50	x 40	x 15	75	20	aff.
212001512	50	x 40	x 15	75	20	koks aff.
212001501	100	x 40	x 15	150	10	Aff.
212001511	100	x 40	x 15	150	10	koks aff.
212021310	75	x 35	x 15	90	7	m/rund forkant (NF) skrå
212021311	75	x 35	x 15	90	7	koks m/ rund forkant
212021210	50	x 35	x 15	60	11	m/rund forkant (NF) skrå
212021211	50	x 35	x 15	60	11	koks m/ rund forkant
212021510	60	x 30	x 17	70	16	(NF) aff.
212021515	60	x 30	x 17	70	16	Koks (NF) aff.

Støttemur

Knækfliser



40 stk. pr. palle (NF)
Vægt pr. stk. 28 kg

Varenr.	Farve	Længde cm	Bredde cm	Højde cm	Stk. pr. m ²
212100701	Grå	55	x 40	x 7	13
212120701	Koks	55	x 40	x 7	13
212130701	Rød	55	x 40	x 7	13

Scanstone knækket



72 stk. pr. palle

Varenr.	Farve	Længde cm	Bredde cm	Højde cm	Stk. pr. m ²
212201501	Grå	40/27	x 22	x 15	16,66
212291501	Koks	40/27	x 22	x 15	16,66

TCT-digeblok



60 stk. pr. palle

Varenr.	Farve	Længde cm	Bredde cm	Højde cm	Stk. pr. m ²
212301301	Grå	50	x 25	x 13,9	14,30
212321301	Koks	50	x 25	x 13,9	14,30

TCT støttemur



Med "normal" sten går der
21,5 stk. pr. m² lukket mur.

Kan også leveres som knækket.

Varenr.	Længde cm	Bredde cm	Højde cm	Stk. pr. palle	Vægt pr. stk.	Type
212401601	25	x 30	x 18,8	48	19	normal
212401602	12,5	x 30	x 18,8	96	10	½
212401603	25/22	x 30	x 18,8	48	19	kurve
212401604	glat hjørnesæt højre og venstre					

TCT havesten



* 56 pr./pl.

Varenr.	Farve	Længde cm	Bredde cm	Højde cm	Vægt pr. stk.	Stk. pr. m ² lukket mur (Hele sten)
212401500	Grå	22	x 57,2	x 11	32	20,80
212401501*	Koks	22	x 57,2	x 11	32	20,80

Leveres som dobbelt størrelse – efter knæk 22x28,6x11

Kan anvendes, så enten forsiden fremstår med glat overflade eller med en brudt overflade.

L- Elementer / Fliser

L-Støttemur



Varenr.		H cm		Fod B cm		L cm		T cm
546001000		80	x	45	x	200	x	10
546001001	Udv. hj.	80	x	45	x	80	x	10
546001002	Indv. hj.	80	x	45	x	36	x	10
546001010		120	x	70	x	200	x	10
546001011	Udv. hj.	120	x	80	x	80	x	10
546001012	Indv. hj.	120	x	80	x	36	x	10
546001016		160	x	95	x	200	x	10

Fortovsfliser

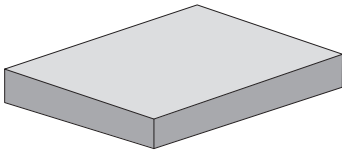

Kørebane-fliser

Varenr.	Dimensioner cm	T cm	Vægt pr. stk.	Stk. pr. m ²	Stk. pr. pl.
220075050	50 x 50	7	33	4,00	40
220072550	25 x 50	7	20	8,00	80
220100601	62,5 x 47 x 6	6	40	3,40	40
220100701	62,5 x 47 x 7	7	47	3,40	36
220100702	62,5 x 62,5 x 7	7	63	2,50	22
220100703	62,5 x 80 x 7	7	81	2,00	20
220201001	62,5 x 47 x 10	10	58	3,40	24
220201002	62,5 x 62,5 x 10	10	90	2,50	16
220201003	62,5 x 80 x 10	10	115	2,00	16

Slotsflise



Varenr.	B cm	L cm	T cm	Vægt pr. stk.	Stk. pr. pl.	Farve
220064045	40	40	6	9	72	Grå

Der bruges 6.25 stk. 10x10 cm brosten pr. m²

Fliser

Taktil fliser



Varenr.	B cm	L cm	T cm	Vægt pr. stk.	Farve	Stk/ m ²	Stk./ m	Led/ Knopper
220083031	30	x 30	x 8	16,5	Grå	11,00	3,34	1-led
220083033	30	x 30	x 8	16,5	Grå	11,00	3,34	21 knopper
220083034	30	x 30	x 8	16,5	Grå	11,00	3,34	4 led
220083131	30	x 30	x 8	16,5	Koks	11,00	3,34	1 led
220083133	30	x 30	x 8	16,5	Koks	11,00	3,34	21 knopper
220083134	30	x 30	x 8	16,5	Koks	11,00	3,34	4 led
220084045	40	x 40	x 8	29,0	Grå	6,25	2,50	36 knopper
220084046	40	x 40	x 8	29,0	Grå	6,25	2,50	48 knopper
220084145	40	x 40	x 8	29,0	Koks	6,25	2,50	36 knopper
220084146	40	x 40	x 8	29,0	Koks	6,25	2,50	48 knopper

Ordreproduceret. Ikke alle typer på lager. Indhent pris.

Torvefliser

Varenr.	Dimensioner			Tykk. cm	Vægt pr. stk.	Stk. pr. m ²	Stk. pr. pl.
220201008*	90	x 90	x 8	150	1,25	8	
220201010*	90	x 90	x 10	185	1,25	8	

*Er ikke en lagervare

Havefliser



Varenr.	B cm	L cm	T cm	Vægt kg	Stk. pr. m ²	Stk. pr. pl. TCT
220086090	60	x 90	x 8	100	1,85	
220066060	60	x 60	x 6	50	2,80	30
220086060	60	x 60	x 8	66	2,80	22
220106060	60	x 60	x 10	80	2,80	
220063060	30	x 60	x 6	25	5,50	66
220083060	30	x 60	x 8	33	5,50	48
220103060	30	x 60	x 10	40	5,50	36
220103090	30	x 90	x 10	61	3,70	24
220810050	50	x 100	x 8	94	2,00	20

Havefliser

Varenr.	B cm	L cm	T cm	Vægt kg	Stk. pr. m ²	Stk. pr. pl. TCT
220055050	50	x 50	x 5	29	4,00	56
220065050	50	x 50	x 6	33	4,00	44
220075050	50	x 50	x 7	33	4,00	40
220085050	50	x 50	x 8	47	4,00	40
220052550	25	x 50	x 5	14	8,00	96
220062550	25	x 50	x 6	17	8,00	80
220072550	25	x 50	x 7	20	8,00	80
220082550	25	x 50	x 8	23	8,00	80
220052525	25	x 25	x 5	7	16,00	
220054040	40	x 40	x 5	18	6,25	60
220064040	40	x 40	x 6	21	6,25	60
220084040	40	x 40	x 8	29	6,25	44
220052040	20	x 40	x 5	9	12,50	100
220062040	20	x 40	x 6	13	12,50	80
220082040	20	x 40	x 8	15	12,50	100
220052020	20	x 20	x 5	5	25,00	
220053030	30	x 30	x 5	10	11,00	144
220063030	30	x 30	x 6	12	11,00	144
220083030	30	x 30	x 8	16	11,00	96
220051530	15	x 30	x 5	5	22,00	240
220061530	15	x 30	x 6	5	22,00	288
220081530	15	x 30	x 8	5	22,00	240

Stigsborgfliser

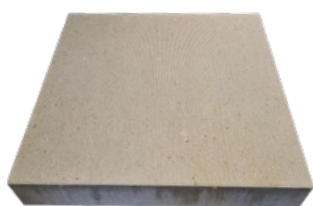

Med rillet overflade.

Varenr.	B cm	L cm	T cm	Vægt pr. stk.	Stk. pr. m ²	Stk. pl.
220083560	30	x 60	x 8	33	5,50	48
220086560	60	x 60	x 8	66	2,80	22
220103560	30	x 60	x 10	40	5,50	36
220106560	60	x 60	x 10	80	2,80	20

Flise kombinationer

Flisemodul 30 kombination 1

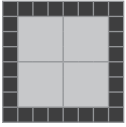

Dimensioner	Tykk. cm	Farve	Stk. pr. m ²
30 x 30 x 5	5	Grå	8
10 x 10 x 5	5	Koks	28
Fås også som 6 cm			Samlet pris pr. m ²

Flisemodul 30 kombination 2

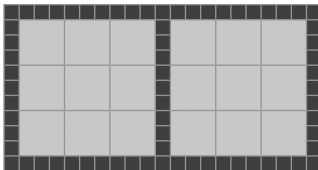

30 x 30 x 5	5	Grå	9
10 x 10 x 5	5	Koks	20
Fås også som 6 cm			Samlet pris pr. m ²

Flisemodul 40

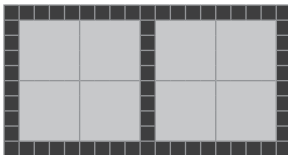

40 x 40 x 5	5	Grå	4,9
10 x 10 x 5	5	Koks	22
Fås også som 6 cm			Samlet pris pr. m ²

Flisemodul 50

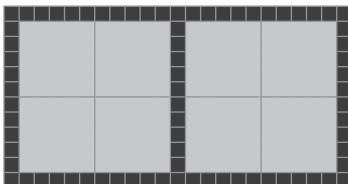

50 x 50 x 5	5	Grå	3,3
10 x 10 x 5	5	Koks	18
Fås også som 6 cm			Samlet pris pr. m ²

Flisemodul 60

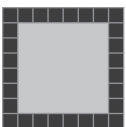

60 x 60 x 6	6	Grå	2
10 x 10 x 6	6	Koks	28
			Samlet pris pr. m ²

Flisemodul 100

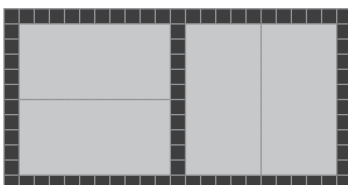

50 x 100 x 8	8	Grå	1,65
10 x 10 x 8	8	Koks	18
			Samlet pris pr. m ²

Priserne på denne side er vejledende og kan afvige ved bestilling, da antallet af sten varierer afhængig af hvordan belægningen påbegyndes og afsluttes.

Fundablokke/Letblokke

Fundablokke



Varenr.	Bredde cm	Højde cm	Længde cm	Vægt pr. stk.	Stk. pr. palle		
250205015	15	x	20	x	50	17	72
250205019	19	x	20	x	50	20	60
250205023	23	x	20	x	50	23	48
250205029	29	x	20	x	50	25	36
250205033	33	x	20	x	50	27	36
250205039	39	x	20	x	50	29	24

Letblokke



Let Thermblok
Let Thermblok
Hjørne Let Thermblok
Let mursten

Varenr.	Bredde cm	Højde cm	Længde cm	Vægt pr. stk.	Stk. pr. palle		
290194905	5	x	19	x	49	3,1	216
290194907	7,5	x	19	x	49	4,7	156
290194910	10	x	19	x	49	6,2	120
290194912	12	x	19	x	49	7,4	96
290194915	15	x	19	x	49	9,3	72
290194919	19	x	19	x	49	11,7	60
290194923	23	x	19	x	49	14,2	48
290194929	29	x	19	x	49	17,9	36
290194933	33	x	19	x	49	20,3	36
290194938	39	x	19	x	25	12,3	36
290505033	33	x	19	x	49	14,1	36
290505039	39	x	19	x	49	15,1	36
290505040	39	x	19	x	27	19,8	24
290001000	11	x	5,5	x	23	1	640

Let Overligger



Ikke lagervare

Varenr.	Bredde cm	Højde cm	
291101900	10	x	19
291151910	15	x	19
291191910	19	x	19
291231910	23	x	19
251000000	Betonoverligger - indhent pris (specialvare)		

Fundablokke/Letblokke

Siloblokke



Ikke lagervare

Varenr.	Diameter i mtr.	Dimension	Stk. pr. palle
250300012	6	19x20x50	50
250300020	8-16	19x20x50	60

Betonledere og armering

Betonledere



Varenr.	Type	Højde cm	Længde cm
296300050	C-65	6,5	390
296300090	C-90	9	390

AL-lister til bundarmering



Varenr.	Højde cm	Længde cm
900101026	3	200
900101027	5	200

Armeringsnet/stål



Varenr.	Type	Bredde mm	Længde mm
664015001	150 x 150 x 4 rionet	2150	5000
664015002	150 x 150 x 4 ½ rionet	2150	2500
666015011	150 x 150 x 6 rionet	2350	5000
668015111	150 x 150 x 8 rionet	2350	5000

Armeringsstål fra Ø6 mm. til Ø16 mm. Ring og forhør for priser.

**Stolpesko**

Varenr.: 270010014

12,5 x 13,5 x 70 m/3" L - galv. beslag
36 stk/pl.**Stolpesko**

Varenr.: 270010003

12,5 x 13,5 x 70 m/3" U - galv. beslag
36 stk/pl.**Stolpesko**

Varenr.: 270010004

12,5 x 13,5 x 70 m/4" U - galv. beslag
36 stk/pl.**Sokkelsten**

Varenr.: 270011001

t/minkhaller, 50 stk. pr. palle



Logo efter ønske

Trafikværn

Varenr.: 270090424 / 595 kg

240 x 40 cm med løfteøjer og huller

**Flagstangsfod u/beslag m/
huller**

Varenr.: 270020009

16/16 x 200 max 9 mtr.

Varenr.: 270020013

16/16 x 240 max 12 mtr.

**TCT Blomsterkummer**

Vægt 335 kg

Varenr.: 546004001

1200 x 500 x 500 grå

Varenr.: 546004002

1200 x 500 x 500 koks

Varenr.: 546004003

1200 x 500 x 500 hvid cement

Hegn

Betonplankeværk

10x12

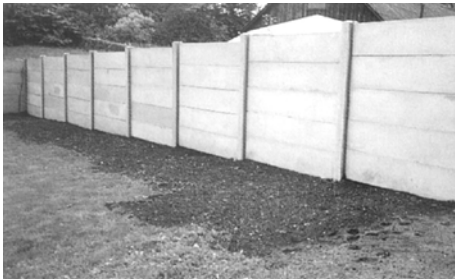

Varenr.	Standard højde cm	Stolpelængde cm	
296010090	90	over jord - 160	H-fals
296010120	120	over jord - 190	H-fals
296010150	150	over jord - 220	H-fals
296010180	180	over jord - 250	H-fals
296014190	Beton Hegnsplade 4 x 30 x 189 cm		

Morsø hegn (lodret)

Lodret hegn

Monteret med kryds: + 10 % pr. fag.



Varenr.	Standard højde cm	Standard bredde cm
296035106	60	184
296035109	90	184
296035112	120	184
296035115	150	184
296035300		2 m

Ovennævnte priser er vejledende standardmål.

Alle andre mål + 10% pr. lbm.

- er et tæt og robust kvalitetshegn udført i trykimpregneret, høvlet fyrretræ.
Kan opstilles med betonpæle og betonplader i bund. Med eller uden overliste.

Plinte



Mørtel

Fremstillet af bakkesand

Beskrivelse	Type
5,1 % NORMMØRTEL OPM	KC. 35/65/650
6,6 % NORMMØRTEL OPM	KC. 50/50/700
9,1 % NORMMØRTEL PUDS	K. 100/1010

Fremstillet af strandsand

Beskrivelse	Type
5,1 % NORMMØRTEL PUDS	KC. 35/65/650
6,6 % NORMMØRTEL PUDS	KC. 50/50/700
9,1 % VANDSKURING PUDS	K. 100/1010

Mørtel i bigbags

Beskrivelse	Type
Bakkemørtel OPM.	6,6 % Gul kode
Bakkemørtel, fin PUDS	6,6 % Rød kode
Strandmørtel, fin PUDS	6,6 % Grøn kode
Strandmørtel, t/vand	9,1 % Hvid kode

Ovennævnte priser er excl. moms.
Bigbags indeholder $\frac{1}{2}$ m³.





Fragtpriser

	Fragt pr. læs
Mørtel fragt i Zone 1	700,00
Mørtel fragt i Zone 2	890,00
Alle priser er excl. moms	
Alle priser er excl. færgeoverfart	

Mørtel

Miljøklasse og anvendelse af mørtel

Opmuring	Aggressiv	Moderat	Passiv
Alment	KC20/80/550	KV35/685/650	KC50/50/700
	KC35/65/650	KC50/50/700	KC60/40/880
	KC50/50/700	KC50/50/700	
Fritstående mure	KC20/80/550		
	KC35/65/700		
Skalmure	KC20/80/550	KC550/700	KC60/40/850
	KC35/65/650	KC60/40/880	
	KC50/50/700		
Murafslutninger	KC20/80/550	KC35/65/650	
Gesimser	KC35/65/650	KC50/50/700	
Skorstenspiber	KC20/80/550		
Gavlkamme	KC35/65/650		
Murværk af blokke	KC20/80/550	KC35/65/650	KC50/50/700
	KC35/65/650	KC50/50/700	KC60/40/850
Udvendig puds	Aggressiv	Moderat	Passiv
Sokkelpuds	KC35/65/650		
Udvendig puds	KC20/80/550		
Grovpuds			KC60/40/850
Finpuds			KC60/40/850
Loftpuds			KC60/40/850
Vandskuring			KC50/50/700
			KC60/40/850

VEDR. BRUG AF CEMENTER SAMT ANDRE FORMER FOR MØRTELBRUG VEDR. BYGGERI HENVISES TIL MURERHÅNDBOGEN.

"Fabrikken er tilsluttet DANCERT som producent af kalktilpasset mørtel.

DANCERT fører tilsyn med fabrikkens driftskontrol af mørtelprodukter, der er leveret i henhold til DS/INF 167, DS/EN 998-1, DS/EN 998-2. Udmåling og efterfølgende blanding på brugsstedet er ikke omfattet af kontrolordningen."

Kalkudfældninger opstår når vand i form af regn, dug og lignende trænger ned og fylder porerne på nye sten. Derved får opløst kalk (kalcium) i stenen mulighed for at trænge op til overfladen af stenen. På overfladen af stenen fordamper vandet og kalkudfældningen (kalciumkarbonat), der er et hvidt, tungtopløseligt mineral, bindes på betonens overflade og giver det hvide slør.

Processen er med til at lukke betonens porer, så kalken får sværere ved at trænge op til overfladen. Processen fortsætter, men er ikke synlig længere, fordi kalkudfældningen sker inde i betonen. Da betonens og dermed kalkandelens sammensætning er underlagt visse

variationer, og vejrforholdene ligeledes ændrer sig (regn, sne, blæst, kulde, varme), optræder fænomenet med vekslende styrke. Synlige kalkudfældninger opstår typisk indenfor det første halve år. Med tiden nedbrydes kalken langsomt fra betonens overflade og vaskes væk af regn og andre vejrpåvirkninger i løbet af 1-2 år.

Når udfældningerne er væk, kan denne effekt som regel ikke opstå på ny. Det er derfor ikke nødvendigt af udskifte stenene eller tage andre forholdsregler imod kalkudfældninger. Kalkudfældninger skader på ingen måde betonen, og er en naturlig proces i betonens hærdeforløb.

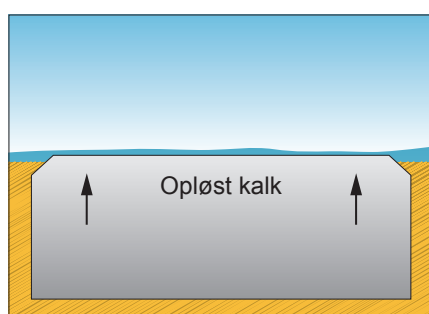
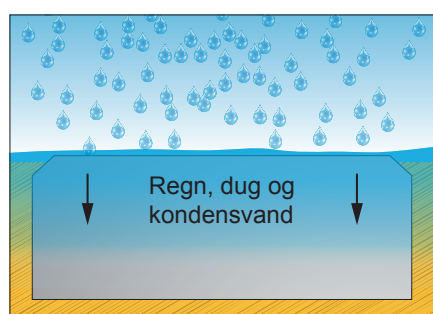

Det er typisk sten der er støbt/lagt i forårs- og efterårsmånederne, der får synlige kalkudfældninger pga. det mere fugtige vejr. Som nævnt vil disse almindelige kalkudfældninger forsvinde efter 1-2 år, afhængig af påvirkningen fra vejret og trafikken. Jo mere slid der er på belægningen, jo hurtigere forsvinder udfældningerne. Er der meget fugtige forhold kan det forøge mængden af kalkudfældninger. Det kan eksempelvis være hvis der opstår sætninger så der kommer vandfyldte lunger, eller det kan være på nordsiden af bygninger. Som tidligere nævnt er det dog kun i det første halve år af belægningens levetid, at der opstår kalkudfældninger.

Kalkudfældninger kan fjernes på forskellige måder. Vil man ikke vente 1-2 år på at kalkudfældningerne forsvinder, er der flere måder at fjerne udfældningerne på.

Svage udfældninger kan fjernes ved at feje belægningen nogle gange med skarpt sand, f.eks. groft kvartssand. Er dette ikke tilstrækkeligt kan man afsyre belægningen med en svag saltsyreopløsning. Der findes også flere specialmidler til formålet. Fælles for dem alle er, at de er baseret på en syre. Afsyring bør dog vente så længe som muligt, helst 1 år, ellers risikeres det at der opstår udfældninger igen. Man skal ved afsyring passe på ikke at beskadige stenene eller eventuel beplantning omkring dem. Teoretisk set kan det lade sig gøre at lave en saltsyreopløsning der netop kan opløse kalksløret, og derefter er neutraliseret. I praksis er dette svært, men ved at starte med en svag opløsning, undgår man at stenene beskadiges eller at saltsyre løber ud i bede mv. Det er derfor bedre at afsyre to gange med en svag opløsning end én gang med en stærkere opløsning.

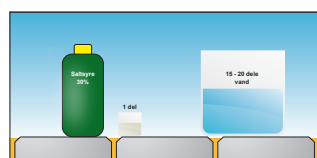

Der blandes 1 del 30% saltsyreopløsning og 15-20 dele vand.

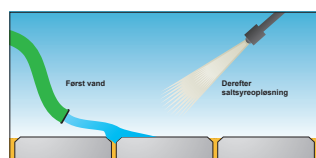

Belægningen forvandes før saltsyreopløsningen påføres, da der ellers er risiko for at skade stenene. Opløsningen fordeles med en havesprøjte eller kalkkost og kun i en lille mængde til blot at fugte overfladen.

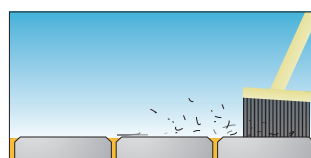

Lad opløsningen virke i 5-10 minutter. Belægningen fejes imens med en stiv kost. Undgå at udføre det i meget varmt vejr/direkte solskin.

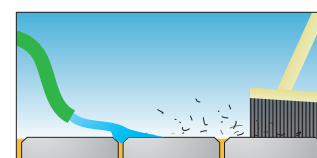

Til sidst fejes med en stiv kost samtidig med at der skylles efter med vand. Belægningen skal nu fremstå uden det hvide slør. Er det ikke tilfældet kan behandlingen gentages til det ønskede resultat opnås.

Mål/byggemål

Alle produkter benævnes med deres byggemål, f. eks 100 x 200 x 60 mm. Byggemålet er inkl. fugeknast og fuge (2-5mm). På producenternes deklARATIONER vil selve belægningsstenens mål fremgå, f.eks. for en 100 x 200 mm sten:

96,75 mm (+1,75 mm) x 196,75 mm (+1,75 mm).

Det er ekskl. fugeknast, som typisk har en tykkelse på ca. 1,5 mm.

Fuger forhindrer kantafskalninger

Hvis stenene fejlagtigt ligger helt tæt (knasfuge), kan der opstå kantafskalninger i toppen og i bunden. Fugerne skal kunne optage de små ikke synlige sætninger og sporkøring, der uvilkårligt vil komme med tiden på en belægning. Sætninger kan skyldes små variationer i komprimeringen og i tykkelsen af bærelaget.

Hvis stenene ligger helt tæt vil en lille lokal sætning medføre, at nogle af stenenes kanter støder mod

hinanden - og det er da disse kanter, der skal optage stort set hele belastningen. Når en belægning påvirkes af et hjul på et tungt køretøj, vil overfladen få en elastisk nedbøjning på op til 2 mm. Denne bevægelse skal også kunne optages i fugerne uden, at der opstår kantafskalning. Horisontale laster fra eksempelvis bremsende køretøjer kan også give kantafskalninger, hvis stenene ligger helt tæt.

Farvenuancer

Beton er fremstillet af naturmaterialer og følger derfor materialernes naturlige egenskaber for at skabe et meget dynamisk farvespil i belægningen. Vore leverandører af cement, sand og grus forsøger at levere en vare, som sikrer så ensartet en produktion som muligt.

Dette naturlige spil er mest tydeligt i nylagte belægninger og kan i visse tilfælde opfattes som en fejl i belægningen,

men det er en del af det udtryk, som beton belægninger har. Farvespillet sløres dog noget med tiden. For at mindske risikoen for et iøjnefaldende farvespil, er det vigtigt at tage sten fra flere paller samtidig ved nedlægningen, så stenene blandes mest muligt.

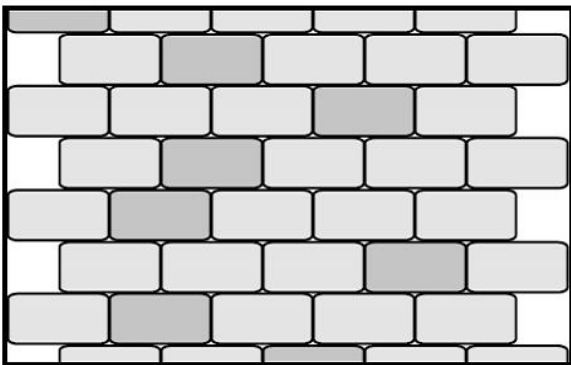

Fig. 1 Rigtig blanding af sten

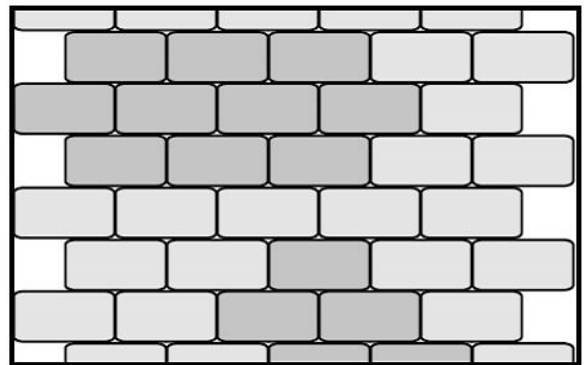

Fig. 2 Forkert blanding af sten

På fliser og belægningssten vil der kunne forekomme variationer i belægningens farveintensitet mellem forskellige partier på grund af uundgåelige forskelle i bindemidlernes/tilslagsmaterialernes egenskaber.

Ligeledes vil der kunne forekomme jernudfældninger som følge af jernholdige tilslagsmaterialer.

Der tages forbehold overfor ovennævnte, da det er umuligt i produktionen at tage højde herfor.

Reklamation

Husk evt. reklamationer skal foretages inden nedlægningen af stenene, da de ellers kan afvises.

Fragttillæg		
Tillæg for leverancer under 4 tons	kr. 750,00	pr. aflæsningssted
Aflæsning af emner over 2,5 tons	kr. 1.250,00	pr. time
Ventetid ved aflæsning	kr. 700,00	pr. time
Tillæg for anbrud af palle	kr. 125,00	
Afhentning af returvarer	kr. 750,00	

Returvarer

Leverede produkter tages kun tilbage efter forudgående aftale. Ubeskadede returvarer, som er normale lagervarer kan normalt forventes krediteret køber til den debiterede pris -20%. Eventuelt afhentning af returvarer betales af køber.

Specialfliser



1. Kvalitet, kontrol og mærkning

Produkterne opfylder kravene i de fælleseuropæiske normer for betonvare. Er der ikke nogen norm, standard eller deklaration for de leverede produkter, kan produkterne henføres til, hvad anses for at være en normal og god kvalitet. Betonprodukter der er underkastet kontrol gennem Betonvarekontrollen (BVK), er trekantmærkede i henhold til gældende bestemmelser herom. Kontrollen sker ved stikprøvekontrol. Udgifter til supplerende kontrol afholdes af køber, medmindre prøvningen viser, at produktet skal kasseres. Skærpet kontrol udføres kun efter forudgående aftale og betales af køber.

2. Leveringsmængder og leveringsterminer

Normale lagervarer kan indtil levering af køber mængdemæssigt reguleres 5% op eller ned. Produkter, der ikke er normale lagervarer, er i den angivne mængde bindende fra aftalens indgåelse. Ved ordrens afgivelse skal der foreligge et leveringsprogram, der angiver leveringsrækkefølge og leveringstidspunkter. Viser køber sig ikke i stand til at modtage produkterne til aftalt tid, kan sælger kræve, at der oprettes et mellemager. De hermed forbundne omkostninger betales af køber. Produkter, der er overført til mellemager, betragtes som leveret. Sælger er forpligtet til at levere til aftalt tid, dog er sælger berettiget til tidsfrist-forlængelse i følgende tilfælde: Ved indgribende forstyrrelser, som forhindrer eller i væsentlig grad vanskeliggør ordrens udførelse eller transporten til leveringsstedet, som f.eks. strejke eller lockout, offentlig pålæg, krig, usædvanlige naturbegivenheder, frost i væsentligt større omfang end sædvanligt, blokader, ildsvåde, havari, søulykke eller anden force majeure. Medmindre der leveres til en bygge- eller anlægsopgave, hvor køber har oplyst, at der er stillet krav om fast pris og tid, kan sælger også kræve forlængelse af tidsfristerne i tilfælde af mangel på kvalificeret arbejdskraft. Samme ret har sælger i tilfælde af svigtende materialeleverancer, for hvilket han ikke er ansvarlig.

3. Levering, aflæsning og modtagelse

Ved salg af produkter af fabrik er leveringsstedet købers vogn på fabrik, og sælger bærer risikoen for produkterne på eget lager til og med læsning. Ved salg af produkter på vogn og frit på byggeplads er leveringsstedet så nær brugsstedet, som fuldt læsset vogn kan køre på jævnt, bæredygtig underlag, og sælger bærer risikoen, indtil vognen er nået leveringsstedet. Fremgår det ikke af aftalen om der leveres frit på vogn eller frit på byggeplads, er leveringen frit på vogn. Ved salg frit på vogn er køber forpligtet til, at foretage aflæsningen med eget mandskab og aflæsningsmateriel. Ved salg frit på byggeplads, sørger sælger for aflæsningsmateriel med betjeningsmandskab for emner op til 2.500 kg. Køber er pligtig til vederlagsfrit at stille nødvendigt hjælpemandskab til rådighed for aflæsningen. Aflæsningsstedet skal af sikkerhedshensyn være plant, vandret og bæredygtigt også for sættevogne med støtteben. Det er købers ansvar, at kravene til byggepladsvej og aflæsningssted er opfyldt. Kræver køber levering udenfor normal arbejdstid, er sælger berettiget til godtgørelse for meromkostninger. Køber debiteres ventetid. Ved modtagelsen skal køber som minimum foretage en visuel kvalitetskontrol samt sikre, at det leverede er i overensstemmelse med det bestilte. Køberen skal afgive kvittering for det modtagne.

4. Mangelansvar

(i henhold til Byggestyrelsens byggeleveranceklause)

Leverandørens ansvar for mangler ved leverancer ophører 5 år efter afleveringen af det byggeri, hvori leverancen indgår. Ved leverancer til lager eller videre salg ophører ansvaret dog senest 6 år efter leveringen til køberen. Såfremt det må anses for godtgjort, at et krav vedrørende mangler ved leverancer ikke eller kun med stor vanskelighed kan gennemføres mod leverandørens køber eller mod efterfølgende købere, anerkendes det at kravet tillige kan gøres gældende direkte mod leverandøren. Også i sådanne tilfælde kan leverandøren kun gøres ansvarlig for mangler i det omfang hans egen leverancer er mangelfuld og endvidere kun i det omfang, det følger af hans eget kontraktforhold med hans køber. Leverandøren anerkender dog i alle tilfælde at kunne sagsøges sammen med køberen eller efterfølgende købere i anledning af parternes indbyrdes forhold. Sagen behandles ved voldgiftsretten for bygge- og anlægsvirksomhed. I andre tilfælde end bygge- og anlægsvirksomhed regnes 5-års fristen fra leveringen. Sælger er berettiget til at afhjælpe en mangel eller at foretage omlevering. Køberens ret til erstatning berøres ikke af denne bestemmelse. Sælger er ikke ansvarlig for driftstab, avancetab eller andet indirekte tab, som påberåbes efter entreprisens aflevering og i andre tilfælde fra leveringen. Sælgers ansvar er begrænset til det leveredes værdi. Tvister vedrørende mangler afgøres ved Voldgiftsretten for bygge- og anlægsvirksomhed.

5. Produktsansvar

Sælger er kun ansvarlig for skader, såfremt det godtgøres, at skaden skyldes fejl og forsømmelse begået af sælger. Sælger kan for henholdsvis person- og tingskade ikke i en enkelt sag mødes med et erstatningskrav på grund af produktansvar, som overstiger kr. 10 mill. Driftstab, tidstab, avancetab og andet indirekte tab erstattes ikke. Såfremt sælger måtte blive pålagt produktansvar over for tredjemand for direkte eller indirekte tab, som denne har lidt ved en skadevoldende hændelse, er køber forpligtet til at holde sælger skadesløs for det beløb, erstatningskravet overstiger kr. 10 mill. Køber er forpligtet til at lade sig sagsøge ved den domstol, som måtte behandle erstatningskrav rejst af tredjemand mod sælger på grundlag af den skade, som tredjemand påstår, er forårsaget af leverancen.

6. Reklamation

Eventuel reklamation skal ske skriftligt og straks efter, at køber er eller burde være blevet opmærksom på forholdet, med angivelse af reklamationens art og omfang. I modsat fald har køberen fortabt sin ret til senere at påberåbe sig denne. Når levering finder sted efter forudgående aftale men uden at køber eller en repræsentant for denne er tilstede, anses en af sælger til køber fremsendt specificeret følgeseddel/faktura som fuldt bevis for rigtig kvalitativ og kvantitativ levering, medmindre køber reklamerer omgående efter følgesedlens modtagelse.

7. Returvarer

Leverede produkter tages kun tilbage i hele paller og efter forudgående aftale. Ubeskadigede returvarer, som er normale lagervarer kan normalt forventes krediteret køber til den debiterede pris -20%. Eventuelt afhentning af returvarer betales af køber. Vare af ældre dato end 3 måneder fra leveringsdato tages ikke retur. Retur af farvede fliser - 50%

8. Paller, strøer m.m.

Køber debiteres for de ved leveringen anvendte paller, strøer m.m. Ved tilbagelevering af intakte paller krediteres køber efter sælgers til enhver tid gældende regler. Defekte paller krediteres ikke. Emballage skaffevarer - retur efter individuel aftale.

9. Sikkerhedsstillelse

Sælger kan forlange, at køber inden leverancen yder sikkerhed i form af bank- eller sparekassesgaranti, kautionsforsikring eller med sælgers godkendelse på anden måde. Sikkerhedsstillelsen fastsættes til tre måneders gennemsnitsbetaling - dog mindst 10% af leveringsprisen excl. moms - udregnet således at leveringsprisen fordeles ligeligt på det antal måneder, som er anført i leveringsprogrammet. I løbende kontraktforhold kan leverandøren, såfremt køber ikke kan godtgøre, at køber vil være i stand til at fyldestgøre leverandøren, forlange, at det løbende kontraktforhold ophæves. Leverandøren vil da være berettiget til at indgå en ny løbende kontrakt, dog således at køber yder sikkerhedsstillelse for fremtidig køb, såvel som allerede indgåede køb. Sikkerhedsstillelsens størrelse og udformning aftales med leverandøren.

10. Betaling

Betalingsbetingelserne er løbende måned + 15 dage netto, private kunder 8 dage netto. Ved forsinket betaling beregnes morarente. For småpartier påføres fakturaen et ekspeditionsgebyr. Medmindre andet ikke påviseligt er aftalt ved ordrens afgivelse, reguleres priser i henhold til den til enhver tid gældende prisliste fra vort firma. I de anførte priser er ikke medregnet merværdiafgift, medmindre andet udtrykkeligt fremgår.

11. Særregler ved tilbud under fastpris- og fasttidsordningen

Foranstående under 1-10 anførte bestemmelser gælder også under denne ordning. Hvis der aftales fast pris gælder: Udover den faste pris skal der ydes sælger godtgørelse for udgiftsforøgelse, forårsaget af pålæg fra staten, og ekstraordinære prisstigninger, jf. Byggestyrelsens cirkulære af 10. oktober 1991 om pris og tid, §8 og §9. Købesummen for den del af leverancen, der udføres efter fastpris-periodens udløb, reguleres i overensstemmelse med Byggestyrelsens anvisning om indeksregulering af entreprisens vedrørende byggearbejder, som knytter sig til ovennævnte cirkulære. Ved regulering efter entreprisreguleringsindeks for anlægsarbejder fastsættes indeks på de i anvisningen angivne tidspunkter, dog til indeks pr. den 1. i pågældende måned, når dette er bestemt i udbudsmaterialet. Er intet indeks fastsat i aftalen eller i tilbudet, anvendes det af Danmarks Statistik offentliggjorte indeks (eller del/fagindevindeks), som i sin opbygning bedst muligt svarer til leverancen.

Dansk Byggeri
Dansk Beton Industriforening
1. august 2001

Pris- og betalingsbestemmelser ved køb af betonprodukter

1. Rentedebitering

- Betalingsbetingelserne er løbende måned + 15 dage netto, private kunder 8 dage netto.
- Overholdes disse betalingsbetingelser ikke, er sælgers hele tilgodehavende hos køber forfalden til omgående betaling og indtil betaling finder sted, debiteres køberens konto med 2% rente pr. påbegyndt måned ud over betalingsbetingelserne.

2. Moms

I opgivne priser er ikke medregnet merværdiafgift.

3. Fastpris og fasttidsordning

Der henvises til §9 i salgs- og leveringsbetingelser for betonprodukter.

Salgs- og leveringsbetingelser for betonvarer

Ovenstående bestemmelser viger for bestemmelser i købers udbudsmateriale med mindre sælger i sit tilbud direkte tager afstand fra disse.

Der tages forbehold for eventuelle trykfejl.



Beton - naturligvis

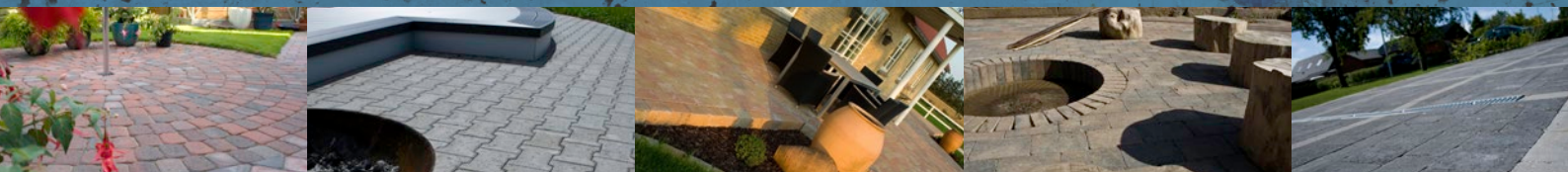

Thisted-Fjerritslev Cementvarefabrik A/S

Administration:
Stevnsvej 17
DK-7700 Thisted

Tlf. +45 97 92 25 22
salg@tct.dk

Fjerritslev afdeling:
Fabriksvej 2
DK-9690 Fjerritslev

Tlf. +45 98 21 11 76

Nykøbing Flise- og Mørtelfabrik A/S

Bakkegårdsvej 9
DK-7900 Nykøbing Mors

Tlf. +45 97 72 05 11
flisefabrikken@tct.dk